



## 60/30 CLASSIC

PREISLISTE

01.01.2024



# METALL-REGALSYSTEM 60/30 CLASSIC

Das klassische Metall-Regalsystem 60/30 Classic ist das Ergebnis langjähriger Erfahrung und des daraus resultierenden Erfolges. Dieses flexible Produktkonzept ist stets mit der Zeit gegangen und kontinuierlich weiterentwickelt worden. Die modulare Struktur und die große Anzahl von Standardkomponenten gewährleisten eine hohe Raumnutzung und rationale Unterbringung aller relevanten Bibliotheksfunktionen. Aus der Flexibilität des Systems ergibt sich zusätzlich eine große Bandbreite von Individuallösungen, die unsere Designerteams in die Lage versetzt, völlig individuell gestaltete Bibliotheken entwerfen zu können.

Sie können hier einen Überblick über unser Standardangebot sehen. Zur weiteren Orientierung laden wir Sie ein, unsere Website zu besuchen, wo Ihnen unsere neuesten Projekte in aller Welt Anregungen geben können.

Das klassische Stahl-Regalsystem 60/30 Classic wird in vielen kreativen Konfigurationen gezeigt, so auch in Kombination mit Spezialentwicklungen wie Rundregalen, Sitzbänken und Rollen, integrierten Jugendecken mit Tischen und Stühlen etc.

Unsere breite Produktpalette an Bibliotheksmöbeln sorgt für unendliche Möglichkeiten. Bitte kontaktieren Sie unsere professionellen Verkaufsteams, die Sie gerne inspirieren.



Die Preisliste ist gültig vom 01.01.2024 bis zum 31.12.2024.

## **Konditionen und Lieferbedingungen**

Alle Preise sind in Euro ohne MwSt. und ohne Lieferung. Bitte sehen Sie dazu auch unsere Konditionen und Lieferbedingungen auf unserer Website.

## **Aktualisierung der Preisliste**

Die Preisliste wird kontinuierlich überarbeitet und kann von unserer Webseite heruntergeladen werden. Bitte kontaktieren Sie unser Verkaufsbüro, welches Sie mit einem Zugang zum Downloadbereich versorgt. Wir behalten uns vor Produkt- und Preisänderungen ohne Ankündigung vorzunehmen und übernehmen keine Verantwortung für eventuelle Druckfehler.

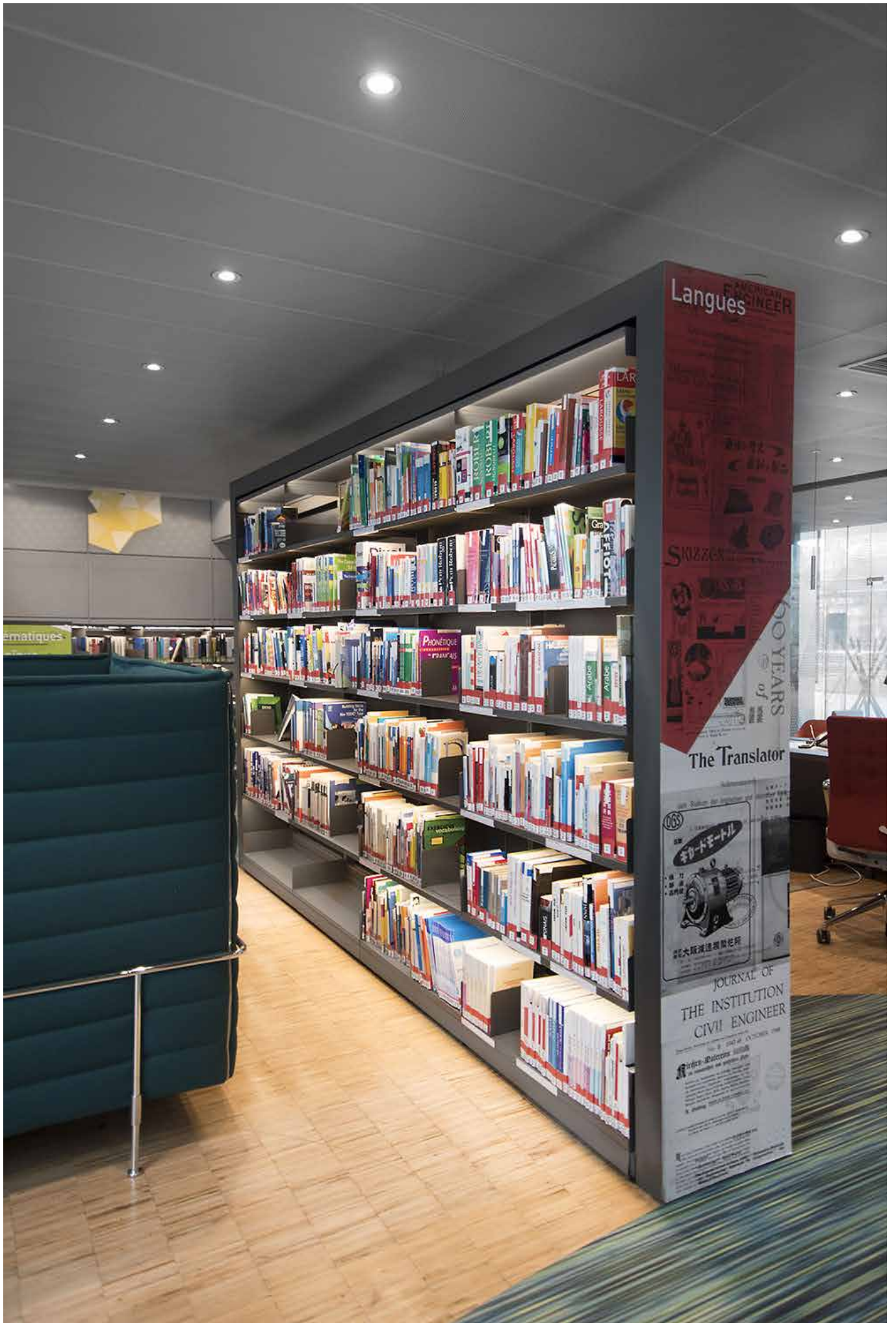

# INDEX

<b>FSC</b> .....	6
<b>DESIGNAUSWAHL</b> .....	9
<b>TECHNISCHE SPEZIFIKATIONEN</b> .....	12
<b>MAßE</b> .....	16

## KONFIGURATIONEN

<b>DAS 60/30 CLASSIC REGALSYSTEM</b> .....	26
Einseitige Regale ohne Fachböden .....	28
Doppelseitige Regale ohne Fachböden .....	30
Einseitige Regale ohne Abdeckboden .....	32
Doppelseitige Regale ohne Abdeckboden .....	34
Einseitige Regale mit Abdeckboden .....	36
Doppelseitige Regale mit Abdeckboden .....	38
<b>DAS 60/30 CLASSIC REGALSYSTEM MIT LED</b> .....	40
Einseitige Regale ohne Abdeckboden .....	42
Doppelseitige Regale ohne Abdeckboden .....	44
Einseitige Regale mit Abdeckboden .....	46
Doppelseitige Regale mit Abdeckboden .....	48
<b>DAS 80/30 CLASSIC REGALSYSTEM</b> .....	50
Einseitige Regale .....	52
Doppelseitige Regale .....	53
<b>DAS 60/30 CLASSIC WANDREGALSYSTEM</b> .....	54
Einseitige Regale .....	56
<b>PRÄSENTATIONSREGAL EXPO</b> .....	58
Doppelseitige Konfigurationen - H122 cm .....	60
Doppelseitige Konfigurationen - H152 cm .....	63

## KOMPONENTEN

<b>FACHBÖDEN</b>	
Metallfachböden .....	66
Metallabdeckfachböden und London Abdeckplatte .....	74
Fachböden aus Holz .....	102
Abdeckfachböden aus Holz und London Abdeckplatte .....	104
Zubehör für Fachböden .....	113
<b>ZUBEHÖR</b>	
Buchstützen .....	114
Tröge .....	116
Präsentation und Aufbewahrung von Zeitschriften .....	121
Präsentation und Aufbewahrung von Multimedia .....	125
Präsentation und Aufbewahrung für Fachböden .....	126
Präsentation und Aufbewahrung für Display-Stirnseiten aus Holz ..	128
Präsentation und Aufbewahrung für Seitenverkleidungen aus Lochblech .....	129
Beschriftung für Seitenverkleidung/Pfosten/Abdeckplatte .....	131
Beschriftung für Fachböden .....	132
<b>PFOSTEN UND TRAVERSEN</b>	
Pfosten für Regalsystem 60/30 Classic .....	134
Pfosten für Regalsystem 80/30 Classic .....	135
Wandschienen für Wandregal 60/30 Classic .....	136
Set aus Pfosten, Rahmen und Rollen für verdeckte Rollen .....	137
Pfostenverlängerungen und Traversen .....	138
<b>SOKKEL UND ROLLEN</b>	
Sokkel und Rollen .....	139
<b>SEITENVERKLEIDUNGEN</b>	
Seitenverkleidungen aus Holz .....	140
Display-Stirnseiten aus Holz .....	142
London Seitenverkleidungen aus Holz .....	144
Seitenverkleidungen aus Lochblech .....	146
London Seitenverkleidungen aus Metall .....	147
Seitenverkleidungen aus Glas .....	148
Rückwände .....	149
<b>FUNKTIONSEITEN</b>	
Funktionsseite mit Stellfüße .....	152
Funktionsseite mit Stellfüße und London Abdeckplatte .....	154
Funktionsseite mit Rollen .....	156
Funktionsseite mit Rollen und London Abdeckplatte .....	157
Fachböden aus Metall .....	158
<b>BELEUCHTUNG</b>	
LED Beleuchtung .....	160
Book LED Beleuchtung .....	162

## KONFIGURATIONEN

<b>DAS 60/30 CLASSIC RUNDREGALSYSTEM</b> .....	164
Doppelseitige Regale ohne Fachboden .....	165
Doppelseitige Regale ohne Abdeckfachboden .....	166
Doppelseitige Regale mit Abdeckboden .....	167

## KOMPONENTEN FÜR RUNDREGAL

### FACHBÖDEN

Metallfachböden .....	168
Metallabdeckfachböden .....	170
London Abdeckfachböden aus Holz .....	176
Zubehör für Fachböden .....	177

### PFOSTEN UND TRAVERSEN

Pfosten für Regalsystem 60/30 Classic Rund .....	178
Traversen .....	178

### SOKKEL UND ROLLEN

Sokkel und Rollen .....	179
-------------------------	-----

### SEITENVERKLEIDUNGEN

Seitenverkleidungen aus Holz .....	181
Display-Stirnseiten aus Holz .....	182
London Seitenverkleidungen aus Holz .....	183
Seitenverkleidungen aus Lochblech .....	184

### FUNKTIONSSEITEN

Funktionsseite mit Stellfüße .....	188
Funktionsseite mit Stellfüße und London Abdeckplatte .....	190
Funktionsseite mit Rollen .....	192
Funktionsseite mit Rollen und London Abdeckplatte .....	193
Fachböden aus Metall .....	194

# HOLZ AUS NACHHALTIGER FORSTWIRTSCHAFT



**Wir verpflichten uns dazu, den Anteil von Holz aus nachhaltiger Forstwirtschaft in unseren Produkten zu steigern und so die nachhaltige Forstwirtschaft zu unterstützen – für eine bessere Welt.**

Regierungen und lokale Behörden spezifizieren das Angebot an legal und verantwortungsvoll bezogenem Holz in ihren Beschaffungsrichtlinien.

Wir haben in ein vom FSC® ausgestelltes Produktkettenzertifikat für mehrere Standorte investiert (FSC-C 144988). Dieses Zertifikat dokumentiert, dass wir Holz aus nachhaltiger Forstwirtschaft anbieten können. Der FSC (Forest Stewardship Council) ist ein internationales Zertifizierungssystem. Es dokumentiert, dass FSC-gekennzeichnete Produkte aus nachhaltiger Forstwirtschaft stammen.

Dank der Zusammenarbeit mit zertifizierten Lieferanten können wir alle lackierte und furnierte Teile aus nachhaltiger Forstwirtschaft anbieten (in diesem Dokument für jedes Holzprodukt angegeben, das FSC-zertifiziert ist).



### Was ist nachhaltige Forstwirtschaft?

Gemäß dem FSC herrschen in den Wäldern, die entsprechend den Richtlinien und Kriterien des FSC bewirtschaftet werden, faire Bedingungen für die Arbeiter. Die indigenen Gemeinschaften und die lokale Bevölkerung werden respektiert und strenge Umweltschutzmaßnahmen werden durchgeführt.

Die FSC-Kennzeichnung garantiert, dass die Bäume, von denen das Holz stammt, ersetzt werden oder die Möglichkeit haben, sich auf natürliche Weise zu regenerieren.

Die FSC-Kennzeichnung garantiert auch dass das gesamte Holz ist rückverfolgbar – vom Wald bis ins Geschäft. Jedes Glied der Kette zwischen dem Wald und dem Verbraucher wird zertifiziert. So kann eindeutig identifiziert werden, welches Holz aus nachhaltiger Forstwirtschaft stammt und welches nicht.

Quelle: Forest Stewardship Council - <http://www.fsc-uk.org/en-uk>







# DESIGNAUSWAHL

TEILE AUS METALL - LACKIERT

## A PREISGRUPPE - BASISPREIS (Metall glatte Oberfläche)



**A03**  
**Verkehrsweiß**  
RAL 9016  
Glanz 75-90



**A02**  
**Perlweiß**  
RAL 1013  
Glanz 40-50

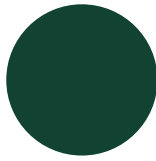

**A22**  
**Moosgrün**  
RAL 6005  
Glanz 71-85

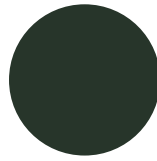

**A26**  
**Tannengrün**  
RAL 6009  
Glanz 71-85

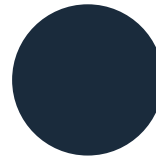

**A12**  
**Stahlblau**  
RAL 5011  
Glanz 71-85

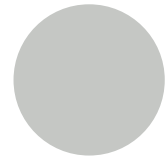

**A13**  
**Lichtgrau**  
RAL 7035  
Glanz 71-85

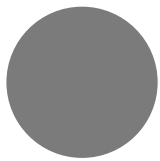

**A15**  
**Staubgrau**  
RAL 7037  
Glanz 71-85

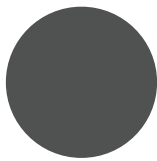

**A16**  
**Verkehrsgrau**  
RAL 7043  
Glanz 71-85

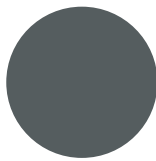

**A17**  
**Basaltgrau**  
RAL 7012  
Glanz 71-85

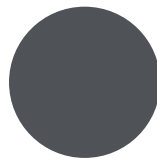

**A18**  
**Schiefergrau**  
RAL 7015  
Glanz 71-85

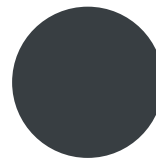

**A19**  
**Anthrazitgrau**  
RAL 7016  
Glanz 71-85

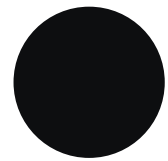

**A25**  
**Tiefschwarz**  
RAL 9005  
Glanz 71-85

## B PREISGRUPPE - BASISPREIS MIT AUFSCHLAG VON 7% (Metall glatte Oberfläche)



**A01**  
**Reinweiß**  
RAL 9010  
Glanz 71-85

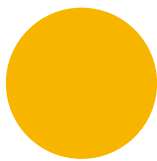

**A04**  
**Verkehrsgelb**  
RAL 1023  
Glanz 71-85

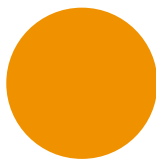

**A05**  
**Sonengelb**  
RAL 1037  
Glanz 71-85

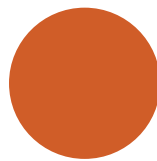

**A06**  
**Signalorange**  
RAL 2010  
Glanz 71-85

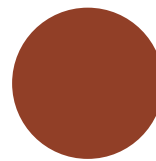

**A07**  
**Perlorange**  
RAL 2013  
Glanz 65-85

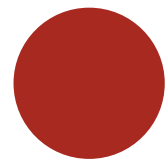

**A08**  
**Feuerrot**  
RAL 3000  
Glanz 71-85

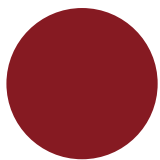

**A09**  
**Rubinrot**  
RAL 3003  
Glanz 71-85

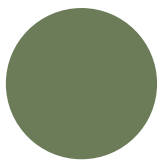

**A21**  
**Resedagrün**  
RAL 6011  
Glanz 71-85

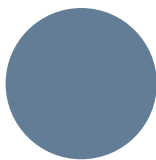

**A10**  
**Taubenblau**  
RAL 5014  
Glanz 71-85

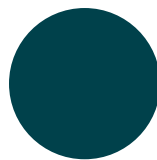

**A11**  
**Ozeanblau**  
RAL 5020  
Glanz 71-85

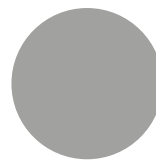

**A14**  
**Weißaluminium**  
RAL 9006  
Glanz 50-70

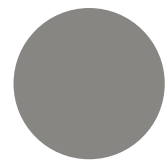

**A31**  
**Graualuminium**  
RAL 9007  
Glanz 50-70

## B PREISGRUPPE - BASISPREIS MIT AUFSCHLAG VON 7% (Metall Struktur Oberfläche)



**A27**  
**Reinweiß**  
RAL 9010

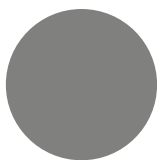

**A29**  
**Concertinagrau**

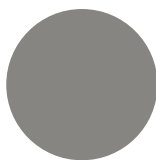

**A28**  
**Graualuminium**  
RAL 9007



**A23**  
**Anthrazitgrau**  
RAL 7016

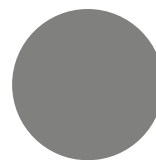

**A24**  
**Graphitschwarz**  
RAL 9011

### Beachten:

- Andere RAL oder NCS Farben werden mit einer Gebühr ab EUR 250 netto und einem Preiszuschlag von 15% geliefert. Es ist mit einem Zuschlag für Metallic-Effekte oder verschiedene Oberflächenstrukturen zu rechnen.
- Siehe spezifische Farbe für die Stahlglanzspezifikation. Spezielle Anforderungen außerhalb dieser Skala sind von den oben genannten Zuschlägen nicht gedeckt.
- Verchromte, elektro-galvanisierte und Aluminium-Teile sind nicht in anderen Farben erhältlich.
- Produkte wie z. B. Rollen und Teleskopschienen können nicht in anderen als den in der Preisliste genannten geliefert werden.

# DESIGNAUSWAHL

TEILE AUS HOLZ - LACKIERT

## A PREISGRUPPE - BASISPREIS

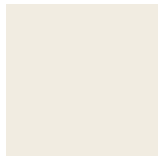

**A01**  
**Reinweiß**  
RAL 9010  
Glanz 20-30



**A02**  
**Perlweiß**  
RAL 1013  
Glanz 20-30

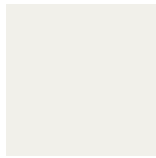

**A03**  
**Verkehrsweiß**  
RAL 9016  
Glanz 20-30



**A04**  
**Verkehrsgelb**  
RAL 1023  
Glanz 20-30



**A05**  
**Sonnengelb**  
RAL 1037  
Glanz 20-30



**A06**  
**Signalorange**  
RAL 2010  
Glanz 20-30



**A07**  
**Perlorange**  
RAL 2013  
Glanz 20-30



**A08**  
**Feurrot**  
RAL 3000  
Glanz 20-30



**A09**  
**Rubinrot**  
RAL 3003  
Glanz 20-30



**A21**  
**Resedagrün**  
RAL 6011  
Glanz 20-30

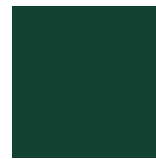

**A22**  
**Moosgrün**  
RAL 6005  
Glanz 20-30



**A26**  
**Tannengrün**  
RAL 6009  
Glanz 20-30



**A10**  
**Taubenblau**  
RAL 5014  
Glanz 20-30



**A11**  
**Ozeanblau**  
RAL 5020  
Glanz 20-30



**A12**  
**Stahlblau**  
RAL 5011  
Glanz 20-30



**A13**  
**Lichtgrau**  
RAL 7035  
Glanz 20-30



**A14**  
**Weißaluminium**  
RAL 9006  
Glanz 20-30



**A31**  
**Graualuminium**  
RAL 9007  
Glanz 20-30



**A15**  
**Staubgrau**  
RAL 7037  
Glanz 20-30



**A16**  
**Verkehrsgrau**  
RAL 7043  
Glanz 20-30



**A17**  
**Basaltgrau**  
RAL 7012  
Glanz 20-30



**A18**  
**Schiefergrau**  
RAL 7015  
Glanz 20-30



**A19**  
**Anthrazitgrau**  
RAL 7016  
Glanz 20-30



**A25**  
**Tiefschwarz**  
RAL 9005  
Glanz 20-30

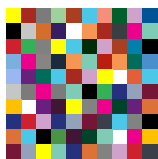

**Alle RAL/NCS Farben**  
Glanz 20-30

### Beachten:

- Die obige Farbauswahl entspricht unseren Stahlfarben. Beachten Sie, dass Sie jede RAL/NCS-Farbe ohne Aufschlag bestellen können.
- Farben mit Metallic-Effekt oder unterschiedlichen Strukturen werden mit einem Preisaufschlag geliefert, fragen Sie bitte unsere Verkaufsabteilung.

# DESIGNAUSWAHL

TEILE AUS HOLZ - FURNIER

## **A** PREISGRUPPE - BASISPREIS



**55**  
Leicht gedämpfte  
Buche



**66**  
Eiche



**67**  
Ahorn



**68**  
Eshe



**69**  
Birke

### **Beachten:**

- Die Holzfurniere können auch gefärbt werden mit einem zusätzlichen Aufschlag von 25%, fragen Sie bitte unsere Verkaufsabteilung. Muster werden zur Genehmigung vorgelegt.

# TECHNISCHE SPEZIFIKATIONEN

## ALLGEMEINE SPEZIFIKATIONEN

### MAßE

Die Maße der kompletten Sektionen in den erhältlichen Achsmaßen und Höhen befinden sich in jedem Katalog, der die kompletten Konfigurationen enthält. Siehe Inhaltsverzeichnis als Überblick.

### MONTAGETOLERANZEN

Die Anzahl von Regalsektionen, die aneinandergereiht werden können, wird begrenzt durch die Toleranzen für den Pfostenanbau. Allgemein erlauben die Toleranzen bis zu 10 zusammenhängende Sektionen. Bei mehr als 10 Sektionen ist es ratsam, mit einem Grundregal neu anzusetzen.

### HÖCHSTBELASTUNG

Abdeckfachboden aus Metall – max. Belastung 25 kg.

Fachboden aus Metall mit Buchanschlagleiste – max. Belastung 80 kg.

Rund Abdeckfachboden aus Metall – max. Belastung 25 kg.

Rund Fachboden aus Metall mit Buchanschlagleiste – max. Belastung 30 kg.

Rund Fachboden aus Metall mit Buchanschlagleiste und Fachbodenverstärkung – max. Belastung 80 kg.

Abdeckfachboden aus Holz – Spanplatte – max. Belastung 25 kg.

Fachboden aus Holz mit Buchanschlagleiste – Tischlerplatte – max. Belastung 80 kg.

Trog mit Auszug – max. Belastung 40 kg.

### FAHREGALE / ROLLEN

Nur doppelseitige Regaleinheiten mit einer max. Höhe von 152 cm und max. 3 Sektionen aneinander können auf Rollen montiert werden. Rollen sind erhältlich mit und ohne Feststeller. Max. Belastung 120 kg pro sichtbare Rolle, max. Belastung 100 kg pro verdeckte Rolle.

### PFOSTENVERLÄNGERUNGEN

werden zur Kapazitätserhöhung eingesetzt. Sie ermöglichen eine zusätzliche Fachbodenlage. Erhältlich für einseitige und doppelseitige Pfosten. Verwendbar für Pfosten von max. 299 cm Höhe.

### STABILITÄT

Alle Pfosten sind mit Stellfüßen ausgestattet, die man auch dann justieren kann, wenn das Regal bereits bestückt ist. Einseitige Regaleinheiten werden mit Wandbefestigung geliefert.

### ABGERUNDETE ECKEN

Sämtliche Regaleinheiten und Konsolen haben abgerundete Ecken.

### TRÖGEN

Es ist wichtig, bei dem Einbau von Trögen in ein Regalsystem auf folgendes zu achten:

- Tröge ohne Stangen sind bestimmt für niedrige Medien mit einer maximalen Höhe von 20 cm, d. h. sie sind ungeeignet für beispielsweise Bilderbücher, da diese über die Kante kippen könnten. Wenn Sie große Medien in Trögen unterbringen/präsentieren wollen, dann wird empfohlen, Einzeltröge mit Stangen einzusetzen, Höhe 20 cm, und die Bücher so weit wie möglich nach hinten zu stellen.
- Der Fuß des Regalpfostens muß mindestens die gleiche Tiefe wie der Trog haben, d. h. ein 30 cm tiefer Trog kann nur in einen 30 oder 40 cm tiefen Pfosten eingehängt werden und ein 40 cm tiefer Trog kann nur in einen 40 cm tiefen Pfosten eingehängt werden.
- Wir empfehlen, daß sämtliche Regalsysteme mit Trögen entweder am Fußboden oder an der Wand befestigt werden.
- Achten Sie darauf, daß Kinder nicht an dem Regalsystem spielen, herumkrabbeln oder hängen.
- Die Maximalbelastung für jeden Auszugtrog beträgt 45 kg.

### MONTAGE

Es werden keine speziellen Montagefertigkeiten oder Werkzeuge benötigt.

### TEILE AUS METALL

sind pulverbeschichtet mit standard polyesterbasiertem Pulver für hohe UV-Beständigkeit. Das Pulver entspricht EN 45545 (Brandschutz vergleichbar DIN 4201). Die Stärke der Beschichtung beträgt 60 – 80 µm. Der Pulverlack enthält keine schwermetallhaltigen Pigmente wie Blei und Cadmium, kein Triglycidylisocyanurat (TGIC) und keine flüchtigen Anteile.

Teile aus Metall werden nicht mit Biozidprodukten behandelt.

Eine antibakterielle Ausführung der Oberflächen ist auf Anfrage möglich.

### METALLPFOSTEN

hergestellt aus Stahl-Quadratrohr. Die freistehenden einseitigen und doppelseitigen Pfosten sind in zwei Stärken erhältlich, die sich auf Grund der jeweiligen Belastungsanforderungen empfehlen. Sie können wählen zwischen Konfigurationen mit entweder 60 x 30 mm oder 80 x 30 mm Außenmaß. Der Pfosten ist 2 mm und der geschweißte Fuß 3 mm dick. Die Pfosten ermöglichen den Einsatz einer breiten Skala von Fachböden und anderen Funktionsträgern, die in eine Reihe von gestanzten Lochungen im Abstand von 25 mm eingehängt werden können. Die Pfosten sind mit Kunststoff-Kappen ausgestattet, die das Pfostenende verschließen. Sie sind außerdem mit Stellfüßen versehen, verstellbar bis max. 25 mm.

### WANDSCHIENEN AUS METALL

hergestellt aus 2 mm Stahl-Coils. Die Pfosten ermöglichen eine breite Skala von Fachböden und anderen Funktionsträgern, die in eine Reihe gestanzter Lochungen im Abstand von 25 mm eingehängt werden können.

### METALLTRAVERSEN

hergestellt aus 1,4 mm Stahlblech. Die Traversen sind mittels Haken einfach mit den Pfosten zu verbinden. Je Sektion werden die Pfosten mit 2 Traversen verbunden. Die oberste und unterste Traverse sind mit jeweils einer Einkerbung versehen, um die Rückwände an den Pfosten befestigen zu können - ohne spezielles Montagematerial oder Werkzeuge einsetzen zu müssen. Eine dritte Traverse wird an der ersten und jeder dritten 229 cm und 259 cm hohen Regalsektion gebraucht. Bei hoher Belastung ist gefordert, jede Sektion mit einer dritten Traverse auszustatten. Diese dritte Traverse wird an einer bestimmten Stelle, den Schlitzen in Höhe von 98 cm über dem Boden, montiert.

### METALLTRAVERSEN FÜR RUNDREGALE

werden aus 20 x 70 x 2 mm Stahl-Quadratrohr hergestellt. Die Traversen sind vorgerichtet zur einfachen Verbindung mit den Pfosten. Die Pfosten werden mit 2 Traversen je Sektion verbunden.

### METALLKONSOLEN

bestehen aus 1,4 mm Stahlblech.

### METALLFACHBÖDEN/TRÖGE/SCHRÄNKE/AUSZUGSBÖDEN

bestehen aus 0,9 mm Stahlblech. Die flach eingesetzten Metallböden haben eine 25 mm hohe Frontkante. Die schräg gestellten Metallböden haben eine Aufkantung als Anschlag, die das Weggleiten der Zeitschriften verhindert. Flache Fachböden können durch Austausch der Konsolen in Schrägstellung montiert werden.

### METALLSOCKEL

sind 60 mm hoch und bestehen aus 0,9 mm Stahlblech.

### LONDON METALLSOCKEL

bestehen aus 0,9 mm Stahlblech bei 1 und 2 Sektionen und 1,5 mm Stahlblech bei 3 Sektionen.

### LOCHBLECH-SEITENVERKLEIDUNGEN

bestehen aus 1,4 mm Stahlblech. Die Lochungen haben einen Durchmesser von 4,5 mm.

### LONDON SEITENVERKLEIDUNGEN UND ABDECKBÖDEN AUS STAHL

bestehen aus 1,4 mm Stahlblech mit einer 30 mm breiten Frontkante.

# TECHNISCHE SPEZIFIKATIONEN

## TEILE AUS HOLZ

### **LACKIERTE HOLZTEILE**

sind aus MDF hergestellt (Faserplatte mittlerer Dichte), sehr haltbar lackiert (mit Akid-Lack). Standardteile haben einen Glanzgrad von 20 – 30, ausgenommen die Fachböden des Systems Expo, die einen Glanzgrad von 60 – 70 haben.

### **LACKIERTE SEITENVERKLEIDUNGEN**

bestehen aus 19 mm MDF. Die Holzplatten werden mit hakenförmigen Beschlägen zur einfachen Verbindung mit den Pfosten geliefert.

### **LACKIERTE DISPLAYSEITEN**

bestehen aus 22 mm MDF. Die Holzplatten werden mit hakenförmigen Beschlägen zur einfachen Verbindung mit den Pfosten geliefert.

### **LACKIERTE LONDON HOLZ-SEITENVERKLEIDUNGEN UND ABDECKBÖDEN**

bestehen aus 30 mm MDF. Entlang der vertikalen Plattenkanten ist ein flaches Aluminiumprofil angebracht. Das Aluminiumprofil ist in der gewählten Farbe pulverbeschichtet. Die Profile sind an der Vorderkante der Platten montiert unter Verwendung von sichtbaren Euro-Schrauben, die in der gewählten Farbe pulverbeschichtet sind. Die Seitenverkleidungen und Abdeckböden werden unter Verwendung der zum Regal gehörigen Konsolen eingehängt.

### **LACKIERTE RÜCKWÄNDE**

bestehen aus 12 mm MDF.

### **LACKIERTE ABDECKFACHBÖDEN**

bestehen aus 22 mm MDF.

### **LACKIERTE PRÄSENTATIONS- & GRUNDFACHBÖDEN AUS HOLZ SYSTEM EXPO**

bestehen aus 22 mm MDF mit Spezial-PU-Farbe zur Erhöhung der Widerstandsfähigkeit.

### **FURNIERTE HOLZTEILE**

sind hauptsächlich mit UV-Lack lackiert.

### **FURNIERTE SEITENVERKLEIDUNGEN**

bestehen aus 19 mm Spanplatte. Sämtliche vertikalen und horizontalen Kanten sind mit einer 2 mm Furnierkante versehen. Die Holzplatten sind mit einem 0,6 mm starken Holzfurnier versehen; außerdem mit hakenförmigen Beschlägen zur einfachen Verbindung mit den Pfosten.

### **FURNIERTE DISPLAYSEITEN AUS HOLZ**

bestehen aus 22 mm MDF. Sämtliche vertikalen und horizontalen Kanten sind mit einer 2 mm Furnierkante versehen. Die Holzplatten sind mit einem 0,6 mm starken Holzfurnier versehen; außerdem mit hakenförmigen Beschlägen zur einfachen Verbindung mit den Pfosten.

### **FURNIERTE RÜCKWÄNDE**

bestehen aus 12 mm Spanplatte und sind mit 0,6 mm starkem Holzfurnier versehen.

### **FURNIERTE FACHBÖDEN**

bestehen aus 22 mm Tischlerplatte und sind mit 0,6 mm starkem Holzfurnier versehen. Die Kanten an Vorder- und Rückseite sind mit einer 2 mm Furnierkante versehen.

### **FURNIERTE ABDECKFACHBÖDEN**

bestehen aus 22 mm Spanplatte und sind mit 0,6 mm starkem Holzfurnier versehen. Die Kanten an Vorder- und Rückseite sind mit einer 2 mm Furnierkante versehen.

### **FURNIERTE ECKFACHBÖDEN**

bestehen aus 22 mm Spanplatte und sind mit 0,6 mm starkem Holzfurnier versehen. Die glatten Kanten sind mit einer 2 mm Furnierkante versehen und die runde Vorderkante mit 1 mm dicken Massivholzstreifen.

# TECHNISCHE SPEZIFIKATIONEN

TEILE AUS GLAS

## **GLASTEILE**

### **SEITENVERKLEIDUNGEN AUS GLAS**

bestehen aus gehärtetem Mattglas. Satimat (Satiniertes Glas) 10 mm mit mattierten, eckigen und abgeschrägten (facettierten) Kanten.

# MAßE

## 60/30 CLASSIC

Die relevanten Maße sind aufgeführt, Konfigurationen finden Sie auf Seite 26.

### HÖHEN

Das Regalsystem ist in 5 Höhen lieferbar: 92, 122, 152, 182 und 212 cm. Die Höhenangaben umfassen auch die Stellfüße (max. 2.5 cm). Die Fachböden sind verstellbar im Abstand 2.5 cm.

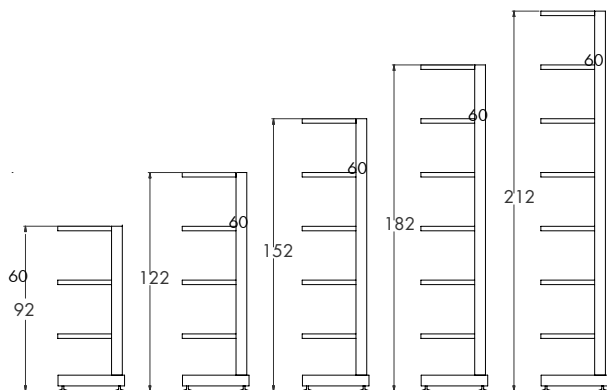

### BREITEN

Die Aufbaueinheiten sind erhältlich als Grundregale und Anbauregale. Ein Grundregal hat zwei Pfosten und ein Anbauregal hat einen Pfosten.

78 cm ist als Modul 75 in der Preisliste angegeben  
93 cm ist als Modul 90 in der Preisliste angegeben  
103.5 ist als Modul 100 in der Preisliste angegeben\*

Die Sektion 75, 90 und 100 bezeichnen den Abstand von Mitte zu Mitte der Pfosten.

\*) Das genaue Maß des Moduls 100 ist 100.5 cm.

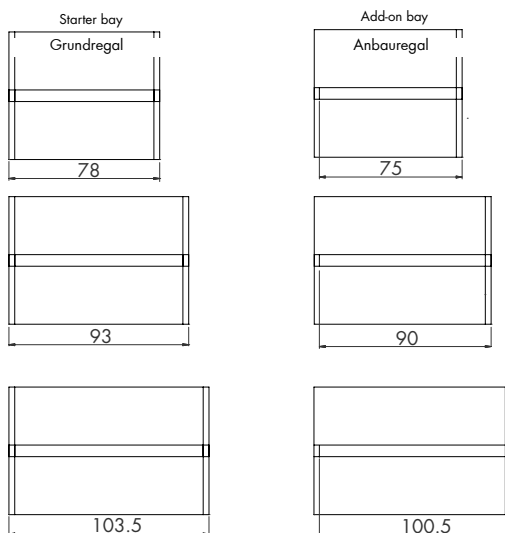

### TIEFEN

Die Pfosten gibt es für 4 Tiefen:  
30 cm für 22.5 cm Fachbodentiefe  
32 cm für 25 cm Fachbodentiefe  
37 cm für 30 cm Fachbodentiefe  
47 cm für 40 cm Fachbodentiefe

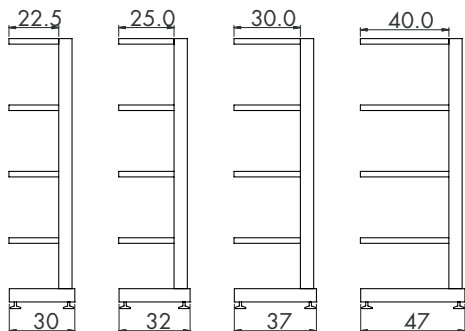

51 cm für 2 x 22,5 cm Fachbodentiefe  
56 cm für 2 x 25 cm Fachbodentiefe  
66 cm für 2 x 30 cm Fachbodentiefe  
86 cm für 2 x 40 cm Fachbodentiefe

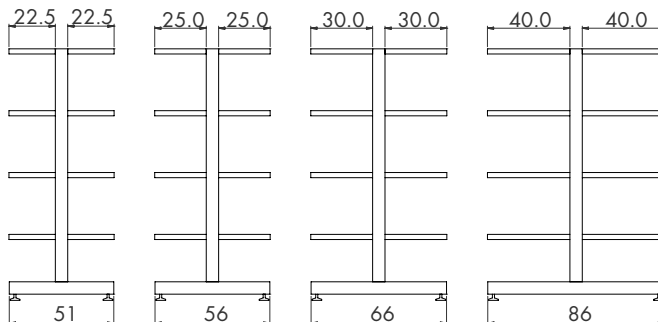



Die relevanten Maße sind aufgeführt, Konfigurationen finden Sie auf Seite 50.

### HÖHEN

Das Regalsystem ist in 3 Höhen lieferbar: 199, 229 und 259 cm. Die Höhenangaben umfassen auch die Stellfüße (max. 2.5 cm). Die Fachböden sind verstellbar im Abstand 2.5 cm.

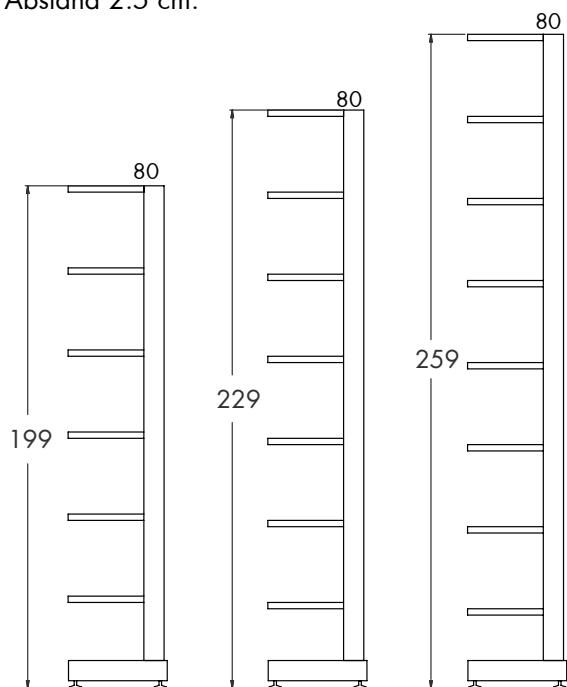

### BREITEN

Die Aufbaueinheiten sind erhältlich als Grundregale und Anbauregale. Ein Grundregal hat zwei Pfosten und ein Anbauregal hat einen Pfosten.

78 cm sind als Achsmaß 75 in der Preisliste angegeben  
93 cm sind als Achsmaß 90 in der Preisliste angegeben  
103.5 cm sind als Achsmaß 100 in der Preisliste angegeben\*

Die Sektion 75, 90 und 100 bezeichnen den Abstand von Mitte zu Mitte der Pfosten.

\*) Das genaue Maß des Achsmaßes 100 ist 100.5 cm.

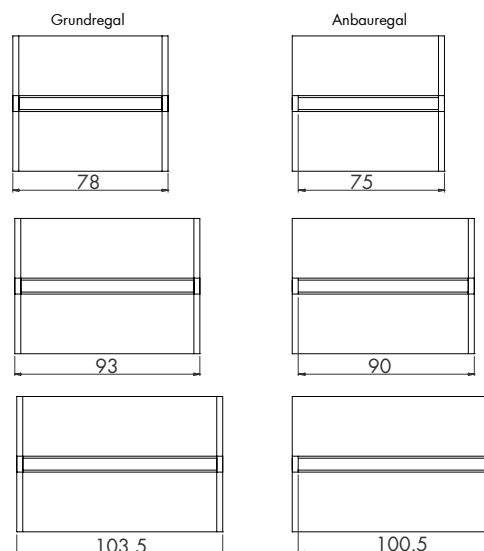

### TIEFEN

Die Pfosten gibt es für 4 Tiefen:  
32 cm für 22.5 cm Fachbodentiefe  
34 cm für 25 cm Fachbodentiefe  
39 cm für 30 cm Fachbodentiefe  
49 cm für 40 cm Fachbodentiefe

53 cm für 2 x 22,5 cm Fachbodentiefe  
58 cm für 2 x 25 cm Fachbodentiefe  
68 cm für 2 x 30 cm Fachbodentiefe  
88 cm für 2 x 40 cm Fachbodentiefe

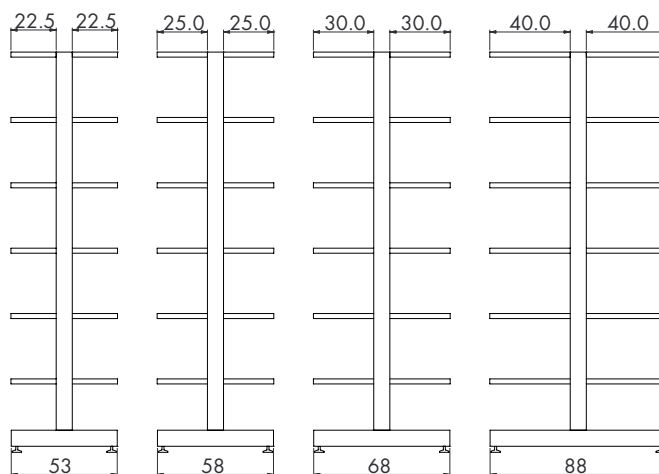
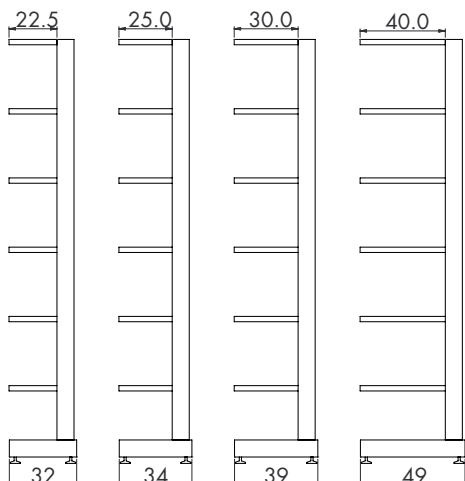

# MAßE

## 60/30 CLASSIC WAND

Die relevanten Maße sind aufgeführt, Konfigurationen finden Sie auf Seite 54.

### HÖHEN

Das Wandregalsystem ist in 4 Höhen lieferbar: 112.5, 142.5, 172.5 und 202.5 cm. Die Fachböden sind verstellbar im Abstand 2.5 cm.

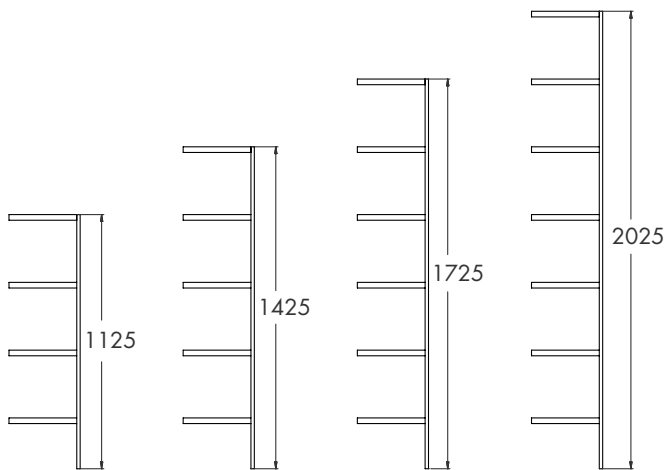

### BREITEN

Die Aufbaueinheiten sind erhältlich als Grundregale und Anbauregale.

Ein Grundregal hat zwei Wandschienen und ein Anbauregal hat eine Wandschiene.

78 cm ist als Achsmaß 75 in der Preisliste angegeben  
93 cm ist als Achsmaß 90 in der Preisliste angegeben  
103.5 ist als Achsmaß 100 in der Preisliste angegeben\*

Die Achsmaße 75, 90 und 100 bezeichnen den Abstand von Mitte zu Mitte der Pfosten.

\*) Das genaue Maß des Achsmaßes 100 ist 100.5 cm.

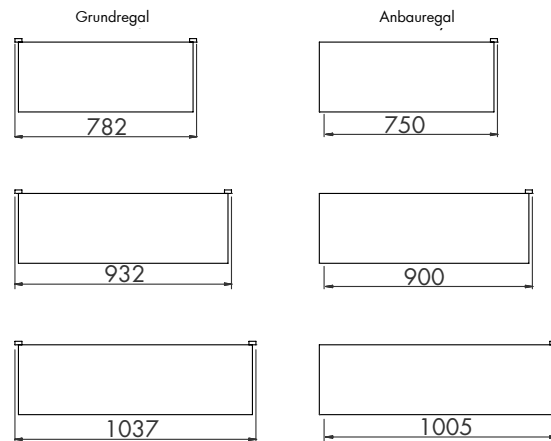

### TIEFEN

Die Pfosten gibt es für 4 Tiefen:  
24 cm für 22.5 cm Fachbodentiefe  
26.5 cm für 25 cm Fachbodentiefe  
31.5 cm für 30 cm Fachbodentiefe  
41.5 cm für 40 cm Fachbodentiefe

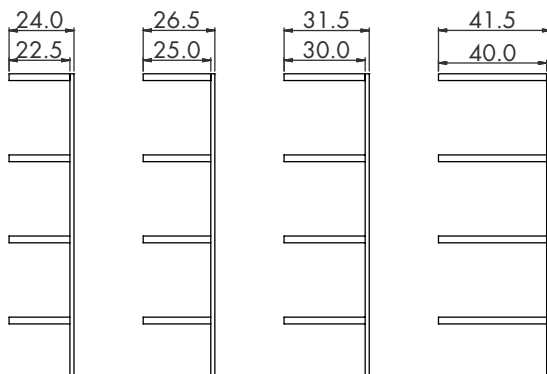

Die relevanten Maße sind aufgeführt, Konfigurationen finden Sie auf Seite 58.

### HÖHEN

EXPO 60/30 gibt es in 2 Höhen: 122 und 152 cm. Die Höhenangaben umfassen auch die Stellfüße (max. 2.5 cm). Die Fachböden sind verstellbar im Abstand 2.5 cm.

### BREITEN

Eine Sektion ist 130 cm lang.  
Zwei Sektionen sind 220 cm lang.  
Drei Sektionen sind 310 cm lang.

### TIEFEN

60/30 Expo ist lieferbar in einer Tiefe von 30 cm.

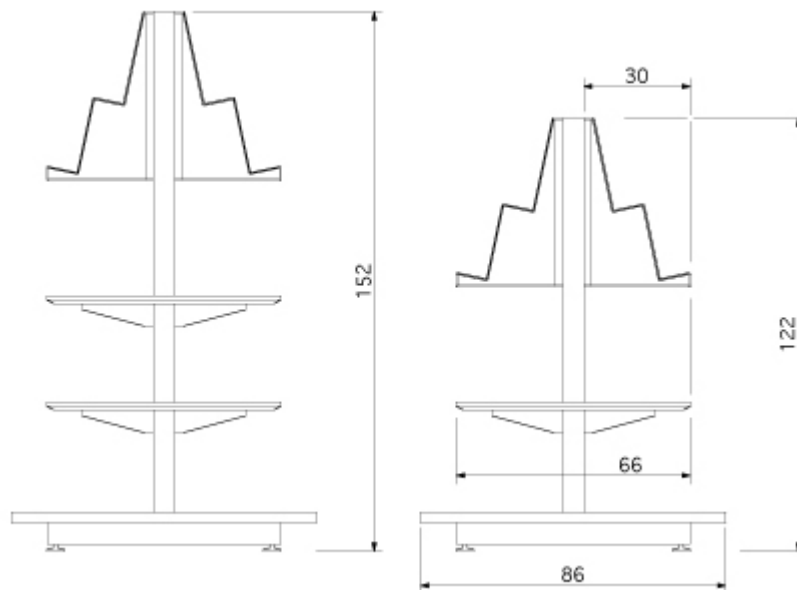

# MAßE

## 60/30 CLASSIC RUND

Die relevanten Maße sind aufgeführt, Konfigurationen finden Sie auf Seite 164.

### HÖHEN

Das Regalsystem ist in 5 Höhen lieferbar: 92, 122, 152, 182 und 212 cm. Die Höhenangaben beinhalten die Stellfüße (max. 2.5 cm). Die Fachböden sind verstellbar im Abstand 2.5 cm.

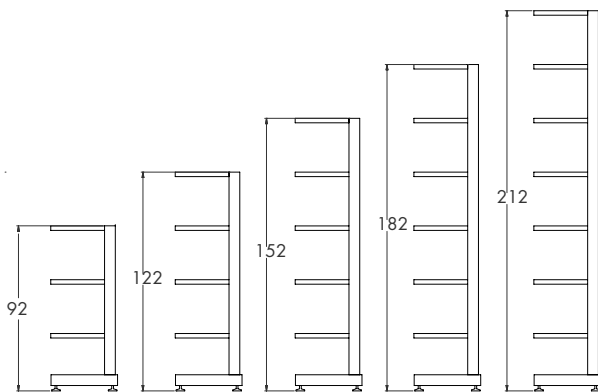

### BREITEN

Die Sektionen gibt es als Grund- und Anbausektionen. Eine Grundsektion hat zwei Pfosten und eine Anbausektion einen Pfosten.

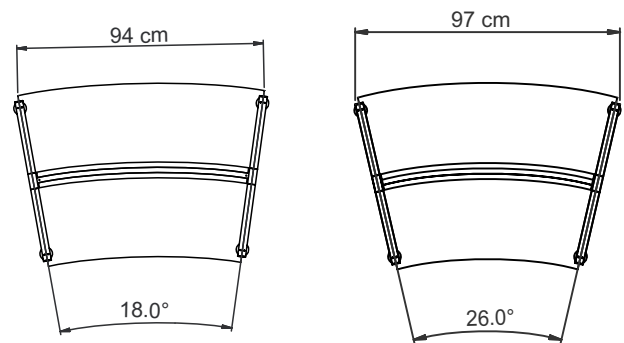

### TIEFEN

Die Pfosten gibt es in 1 Tiefe:  
66 cm für 2 x 30 cm Fachbodentiefe

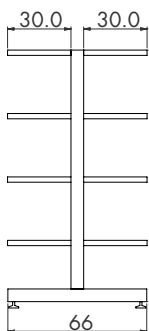

### 60/30 CLASSIC RUND 26°

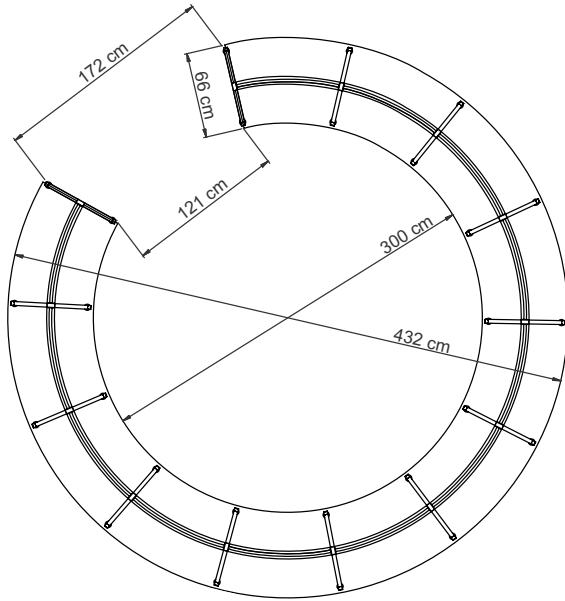

### 60/30 CLASSIC RUND 18°

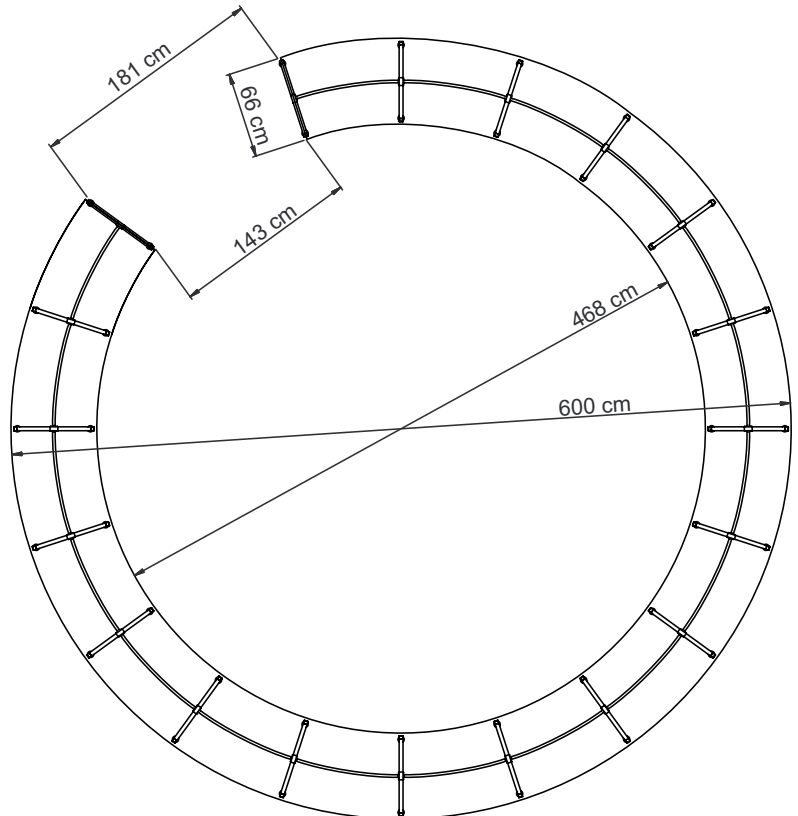

# MAßE

## 60/30 CLASSIC LONDON ABDECKPLATTE

### LONDON HOLZ UND METALLABDECKPLATTE FÜR GERADE REGALSYSTEM

Wenn Sie ein Regalsystem mit 1, 2 oder 3 Sektionen bauen, können Sie einfach eine freistehende Abdeckplatte verwenden. Wenn Sie ein Regalsystem mit mehr als 3 Sektionen bauen, werden die Abdeckplatte eine Kombination aus äußeren und mittleren Abdeckplatten sein.

#### Holzabdeckplatte für freistehende Sektionen

Kommt immer bei Einzelsektionen zum Einsatz und ist für bis zu 3 Sektionen bei London Holz geeignet. Der Abdeckplatte deckt die Seitenverkleidung an beiden Enden ab.

Gesamtbreite mm			
Sektion	750	900	1000
1 Sekt.	816	966	1071
2 Sekt.	1566	1866	2071
3 Sekt.	2316	2766	3071

#### Metall-Abdeckplatte für freistehende Sektionen

Kommt immer bei Einzelsektionen zum Einsatz und ist für bis zu 2 Sektionen bei London in Metall geeignet. Der Abdeckplatte passt zwischen beide Seitenverkleidungen.

Gesamtbreite mm			
Sektion	750	900	1000
1 Sekt.	755	905	1010
2 Sekt.	1505	1805	2010
3 Sekt.	-	-	-

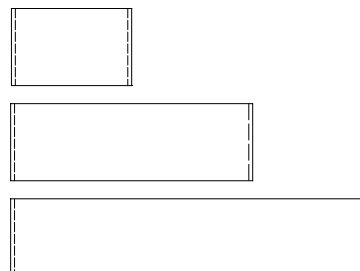

#### Holzabdeckplatte für Außensektionen

Ist für 1, 2 oder 3 Sektionen geeignet in Verbindung mit jedem Abdeckplatte für Außen- oder Mittel-Sektionen. Der Abdeckplatte deckt eine Seitenverkleidung ab.

Gesamtbreite mm			
Sektion	750	900	1000
1 Sekt.	783	933	1038
2 Sekt.	1533	1833	2038
3 Sekt.	2283	2733	3038

#### Metall-Abdeckplatte für Außensektionen

Ist für 1 oder 2 Sektionen geeignet in Verbindung mit jedem Abdeckplatte für Außen- oder Mittel-Sektionen. Der Abdeckplatte liegt zwischen der Seitenverkleidung und dem Abdeckplatte für Außen- oder Mittelsektion.

Gesamtbreite mm			
Sektion	750	900	1000
1 Sekt.	753	903	1008
2 Sekt.	1503	1803	2008
3 Sekt.	-	-	-

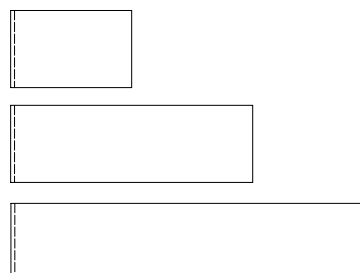

#### Holzabdeckplatte für Mittelsektionen

Ist für 1, 2 oder 3 Sektionen geeignet in Verbindung mit jedem Abdeckplatte für Außen- oder Mittel-Sektionen. Der Abdeckplatte liegt neben den Abdeckplatten von Außen- oder Mittel-Sektionen.

Gesamtbreite mm			
Sektion	750	900	1000
1 Sekt.	751	901	1006
2 Sekt.	1501	1801	2006
3 Sekt.	2251	2701	3006

#### Metall-Abdeckplatte für Mittelsektionen

Ist für 1 oder 2 Sektionen geeignet in Verbindung mit jedem Abdeckplatte für Außen- oder Mittel-Sektionen. Der Abdeckplatte liegt neben den Abdeckplatten von Außen- oder Mittel-Sektionen.

Gesamtbreite mm			
Sektion	750	900	1000
1 Sekt.	750	900	1005
2 Sekt.	1500	1800	2005
3 Sekt.	-	-	-

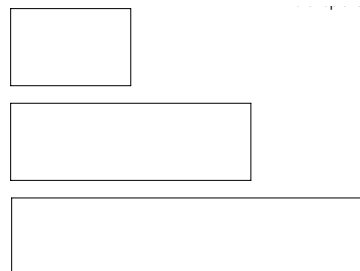

### LONDON HOLZ UND METALLABDECKPLATTE FÜR RUND REGALSYSTEM

Verwenden Sie für Ihr Regalsystem eine freistehende oder eine Kombination aus äußeren und mittleren London-Abdeckplatten aus Holz.

#### Holzabdeckplatte für freistehende Sektionen

Wird immer für nur 1 Sektion verwendet. Der Abdeckplatte deckt die Seitenverkleidung an beiden Enden ab.

Dimensions mm				
Sektion	26°x	26°y	18°x	18°y
1 Sekt.	1040	724	1006	707

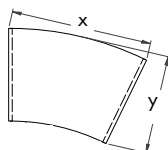

#### Holzabdeckplatte für Außensektionen

Kann in Kombination mit äußeren oder mittleren Abdeckplatten verwendet werden. Der Abdeckplatte deckt eine Seitenverkleidung ab.

Dimensions mm				
Sektion	26°x	26°y	18°x	18°y
1 Sekt.	1008	724	974	707

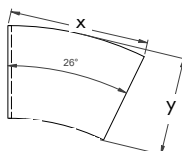

#### Holzabdeckplatte für Mittelsektionen

Kann in Kombination mit äußeren oder mittleren Abdeckplatten verwendet werden. Der Abdeckplatte liegt neben den Abdeckplatten von Außen- oder Mittel-Sektionen.

Dimensions mm				
Sektion	26°x	26°y	18°x	18°y
1 Sekt.	976	716	941	707

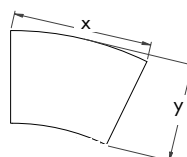

# MAßE

## FUNKTIONSSEITEN FÜR DOPPELTSEITIGE 60/30 CLASSIC REGALSYSTEM

Die relevanten Maße sind aufgeführt, Konfigurationen finden Sie auf Seite 150 und 186.

### HÖHEN

Die Funktionsseiten kommen in 5 Höhen für doppelseitige Regalsysteme mit/ohne London Abdeckfachboden aus Holz. Die Höhenangaben umfassen auch die Stellfüße. Die Fachböden sind verstellbar im Abstand 2.5 cm.

Für doppelseitige Regalsysteme

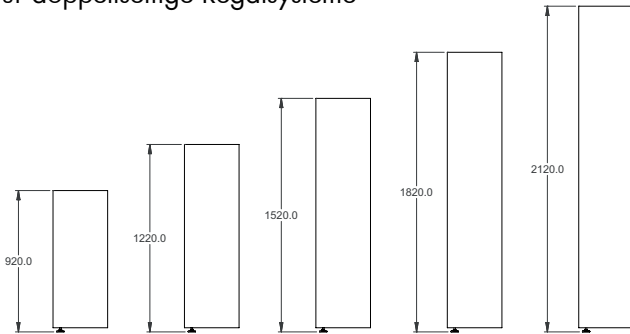

Für doppelseitige Regalsysteme mit London Abdeckfachboden aus Holz

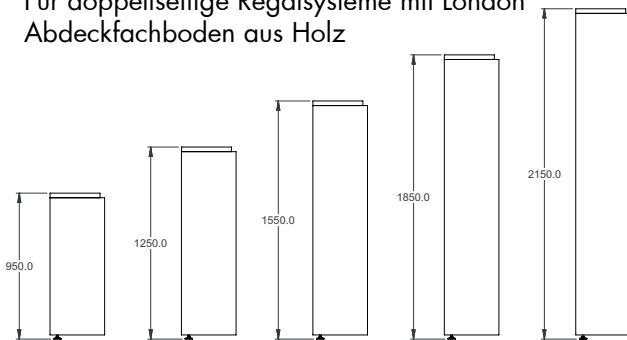

### BREITEN

Die Breite der Funktionsseite ist abhängig von der Tiefe des doppelseitigen Regalsystem an welchem sie angebracht wird:

- 52,8 cm - für 22,5/22,5 cm Regalsystem
- 57,8 cm - für 25/25 cm Regalsystem
- 67,8 cm - für 30/30 cm Regalsystem
- 87,8 cm - für 40/40 cm Regalsystem

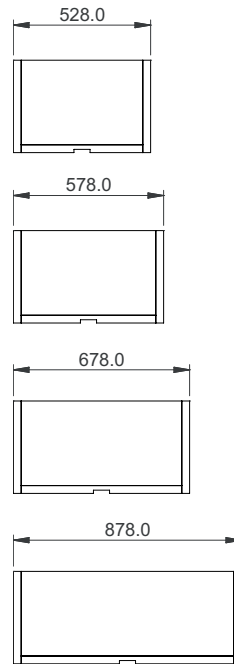

### TIEFEN

Die Funktionsseiten kommen in 2 Tiefen:

30,5 cm - für 25 cm Fachbodentiefe

35,5 cm - für 30 cm Fachbodentiefe

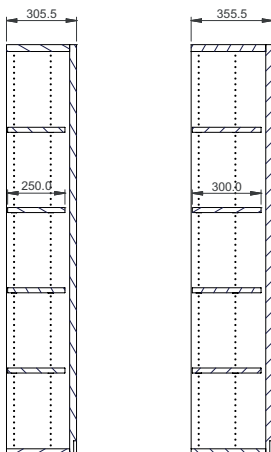





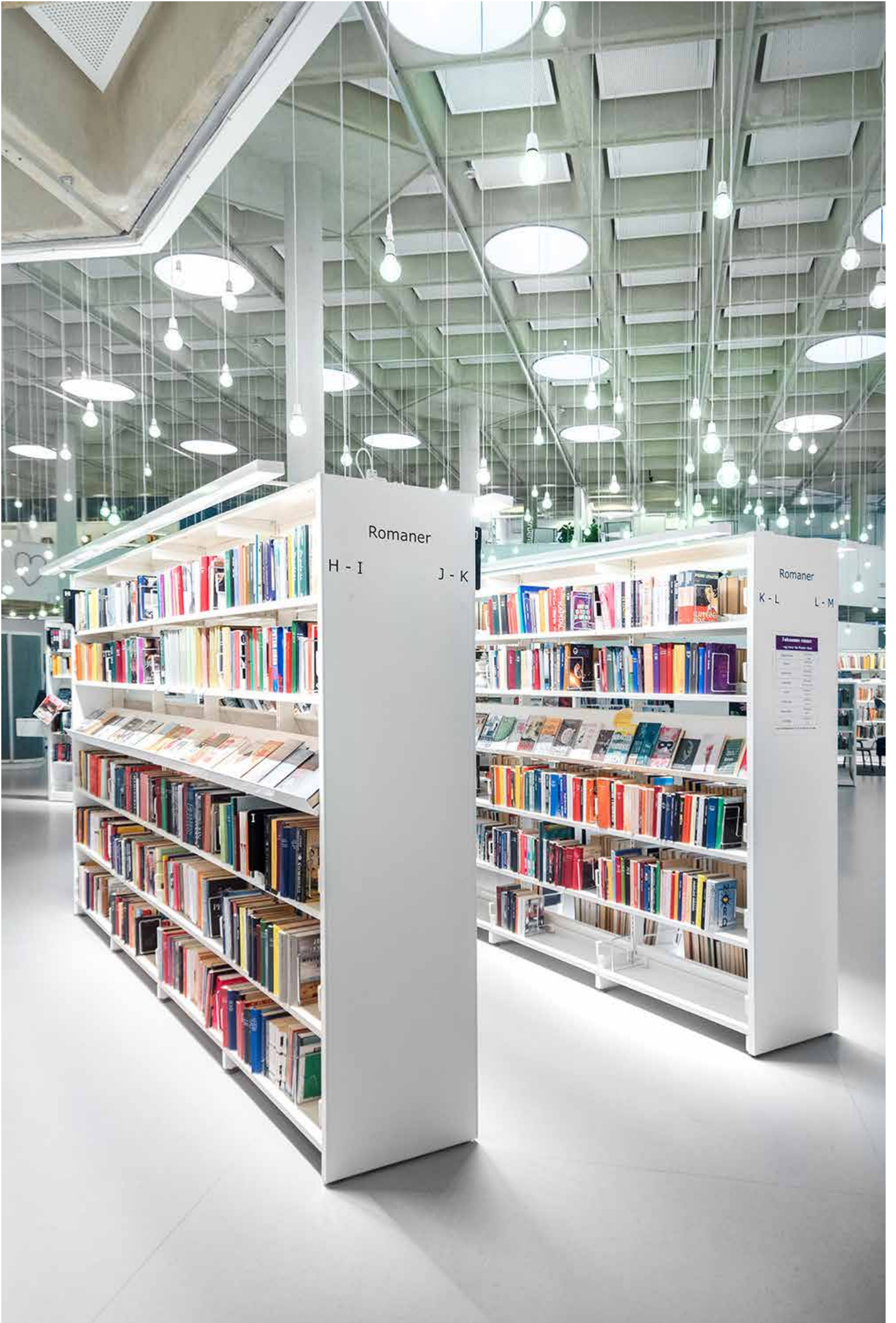

# 60/30 CLASSIC

Auf den folgenden Seiten sehen Sie die Grundaufbaueinheiten des Regalsystem 60/30 Classic, das auf dem 60/30 Classic Mittelpostensystem basiert.



# 60/30 CLASSIC

## EINSEITIGE KONFIGURATIONEN - OHNE FACHBÖDEN

Vollständige Konfigurationen mit Pfosten, Traversen, Montagematerial und Wandbefestigung. Fachböden finden Sie ab Seite 66.

### Höhe 92 cm

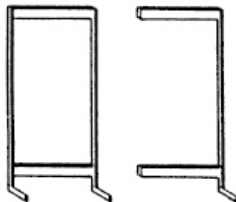

Achismaß cm	Fachboden- tiefe cm	Grundregal Bestell-Nr.	Preis EUR	Anbauregal Bestell-Nr.	Preis EUR
75	22.5	BB301007171000	351,40	BB301017171000	232,20
75	25	BB301007271000	362,20	BB301017271000	237,60
75	30	BB301007371000	365,20	BB301017371000	239,10
75	40	BB301007471000	372,40	BB301017471000	242,70
90	22.5	BB301007191000	361,20	BB301017191000	242,00
90	25	BB301007291000	372,00	BB301017291000	247,40
90	30	BB301007391000	375,00	BB301017391000	248,90
90	40	BB301007491000	382,20	BB301017491000	252,50
100	22.5	BB301007111000	372,00	BB301017111000	252,80
100	25	BB301007211000	382,80	BB301017211000	258,20
100	30	BB301007311000	385,80	BB301017311000	259,70
100	40	BB301007411000	393,00	BB301017411000	263,30

### Höhe 122 cm

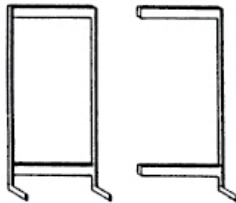

Achismaß cm	Fachboden- tiefe cm	Grundregal Bestell-Nr.	Preis EUR	Anbauregal Bestell-Nr.	Preis EUR
75	22.5	BB301002171000	378,00	BB301012171000	245,50
75	25	BB301002271000	389,20	BB301012271000	251,10
75	30	BB301002371000	392,80	BB301012371000	252,90
75	40	BB301002471000	400,60	BB301012471000	256,80
90	22.5	BB301002191000	387,80	BB301012191000	255,30
90	25	BB301002291000	399,00	BB301012291000	260,90
90	30	BB301002391000	402,60	BB301012391000	262,70
90	40	BB301002491000	410,40	BB301012491000	266,60
100	22.5	BB301002111000	398,60	BB301012111000	266,10
100	25	BB301002211000	409,80	BB301012211000	271,70
100	30	BB301002311000	413,40	BB301012311000	273,50
100	40	BB301002411000	421,20	BB301012411000	277,40

### Höhe 152 cm

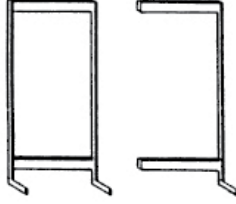

Achismaß cm	Fachboden- tiefe cm	Grundregal Bestell-Nr.	Preis EUR	Anbauregal Bestell-Nr.	Preis EUR
75	22.5	BB301005171000	406,40	BB301015171000	259,70
75	25	BB301005271000	412,60	BB301015271000	262,80
75	30	BB301005371000	416,80	BB301015371000	264,90
75	40	BB301005471000	422,80	BB301015471000	267,90
90	22.5	BB301005191000	416,20	BB301015191000	269,50
90	25	BB301005291000	422,40	BB301015291000	272,60
90	30	BB301005391000	426,60	BB301015391000	274,70
90	40	BB301005491000	432,60	BB301015491000	277,70
100	22.5	BB301005111000	427,00	BB301015111000	280,30
100	25	BB301005211000	433,20	BB301015211000	283,40
100	30	BB301005311000	437,40	BB301015311000	285,50
100	40	BB301005411000	443,40	BB301015411000	288,50

# 60/30 CLASSIC

## EINSEITIGE KONFIGURATIONEN - OHNE FACHBÖDEN

Vollständige Konfigurationen mit Pfosten, Traversen, Montagematerial und Wandbefestigung. Fachböden finden Sie ab Seite 66.

### Höhe 182 cm

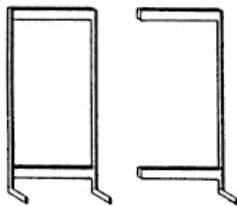

Achismaß cm	Fachboden- tiefe cm	Grundregal Bestell-Nr.	Preis EUR	Anbauregal Bestell-Nr.	Preis EUR
75	22.5	BB301008171000	432,60	BB301018171000	272,80
75	25	BB301008271000	436,80	BB301018271000	274,90
75	30	BB301008371000	441,20	BB301018371000	277,10
75	40	BB301008471000	450,40	BB301018471000	281,70
90	22.5	BB301008191000	442,40	BB301018191000	282,60
90	25	BB301008291000	446,60	BB301018291000	284,70
90	30	BB301008391000	451,00	BB301018391000	286,90
90	40	BB301008491000	460,20	BB301018491000	291,50
100	22.5	BB301008111000	453,20	BB301018111000	293,40
100	25	BB301008211000	457,40	BB301018211000	295,50
100	30	BB301008311000	461,80	BB301018311000	297,70
100	40	BB301008411000	471,00	BB301018411000	302,30

### Höhe 212 cm

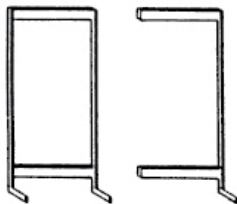

Achismaß cm	Fachboden- tiefe cm	Grundregal Bestell-Nr.	Preis EUR	Anbauregal Bestell-Nr.	Preis EUR
75	22.5	BB301001171000	459,60	BB301011171000	286,30
75	25	BB301001271000	465,40	BB301011271000	289,20
75	30	BB301001371000	470,00	BB301011371000	291,50
75	40	BB301001471000	477,00	BB301011471000	295,00
90	22.5	BB301001191000	469,40	BB301011191000	296,10
90	25	BB301001291000	475,20	BB301011291000	299,00
90	30	BB301001391000	479,80	BB301011391000	301,30
90	40	BB301001491000	486,80	BB301011491000	304,80
100	22.5	BB301001111000	480,20	BB301011111000	306,90
100	25	BB301001211000	486,00	BB301011211000	309,80
100	30	BB301001311000	490,60	BB301011311000	312,10
100	40	BB301001411000	497,60	BB301011411000	315,60

# 60/30 CLASSIC

## DOPPELSEITIGE KONFIGURATIONEN - OHNE FACHBÖDEN

Vollständige Konfigurationen mit Pfosten, Traversen und Montagematerial. Fachböden finden Sie ab Seite 66.

### Höhe 92 cm

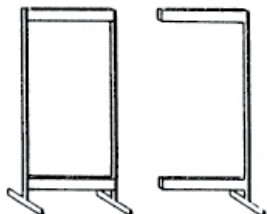

Achismaß cm	Fachboden- tiefe cm	Grundregal Bestell-Nr.	Preis EUR	Anbauregal Bestell-Nr.	Preis EUR
75	22.5	BB301007172000	373,20	BB301017172000	243,10
75	25	BB301007272000	380,00	BB301017272000	246,50
75	30	BB301007372000	390,40	BB301017372000	251,70
75	40	BB301007472000	401,60	BB301017472000	257,30
90	22.5	BB301007192000	383,00	BB301017192000	252,90
90	25	BB301007292000	389,80	BB301017292000	256,30
90	30	BB301007392000	400,20	BB301017392000	261,50
90	40	BB301007492000	411,40	BB301017492000	267,10
100	22.5	BB301007112000	393,80	BB301017112000	263,70
100	25	BB301007212000	400,60	BB301017212000	267,10
100	30	BB301007312000	411,00	BB301017312000	272,30
100	40	BB301007412000	422,20	BB301017412000	277,90

### Höhe 122 cm

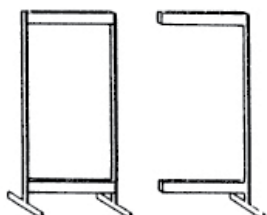

Achismaß cm	Fachboden- tiefe cm	Grundregal Bestell-Nr.	Preis EUR	Anbauregal Bestell-Nr.	Preis EUR
75	22.5	BB301002172000	402,40	BB301012172000	257,70
75	25	BB301002272000	410,40	BB301012272000	261,70
75	30	BB301002372000	422,00	BB301012372000	267,50
75	40	BB301002472000	432,60	BB301012472000	272,80
90	22.5	BB301002192000	412,20	BB301012192000	267,50
90	25	BB301002292000	420,20	BB301012292000	271,50
90	30	BB301002392000	431,80	BB301012392000	277,30
90	40	BB301002492000	442,40	BB301012492000	282,60
100	22.5	BB301002112000	423,00	BB301012112000	278,30
100	25	BB301002212000	431,00	BB301012212000	282,30
100	30	BB301002312000	442,60	BB301012312000	288,10
100	40	BB301002412000	453,20	BB301012412000	293,40

### Höhe 152 cm

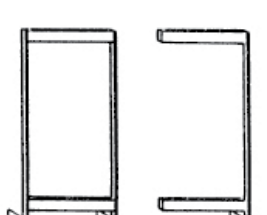

Achismaß cm	Fachboden- tiefe cm	Grundregal Bestell-Nr.	Preis EUR	Anbauregal Bestell-Nr.	Preis EUR
75	22.5	BB301005172000	436,60	BB301015172000	274,80
75	25	BB301005272000	443,60	BB301015272000	278,30
75	30	BB301005372000	451,00	BB301015372000	282,00
75	40	BB301005472000	469,40	BB301015472000	291,20
90	22.5	BB301005192000	446,40	BB301015192000	284,60
90	25	BB301005292000	453,40	BB301015292000	288,10
90	30	BB301005392000	460,80	BB301015392000	291,80
90	40	BB301005492000	479,20	BB301015492000	301,00
100	22.5	BB301005112000	457,20	BB301015112000	295,40
100	25	BB301005212000	464,20	BB301015212000	298,90
100	30	BB301005312000	471,60	BB301015312000	302,60
100	40	BB301005412000	490,00	BB301015412000	311,80

# 60/30 CLASSIC

## DOPPELSEITIGE KONFIGURATIONEN - OHNE FACHBÖDEN

Vollständiges Konfigurationen mit Pfosten, Traversen und Montagematerial. Fachböden finden Sie ab Seite 66.

### Höhe 182 cm

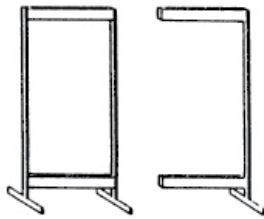

Achismaß cm	Fachboden- tiefe cm	Grundregal Bestell-Nr.	Preis EUR	Anbauregal Bestell-Nr.	Preis EUR
75	22.5	BB301008172000	451,00	BB301018172000	282,00
75	25	BB301008272000	466,20	BB301018272000	289,60
75	30	BB301008372000	476,00	BB301018372000	294,50
75	40	BB301008472000	493,40	BB301018472000	303,20
90	22.5	BB301008192000	460,80	BB301018192000	291,80
90	25	BB301008292000	476,00	BB301018292000	299,40
90	30	BB301008392000	485,80	BB301018392000	304,30
90	40	BB301008492000	503,20	BB301018492000	313,00
100	22.5	BB301008112000	471,60	BB301018112000	302,60
100	25	BB301008212000	486,80	BB301018212000	310,20
100	30	BB301008312000	496,60	BB301018312000	315,10
100	40	BB301008412000	514,00	BB301018412000	323,80

### Höhe 212 cm

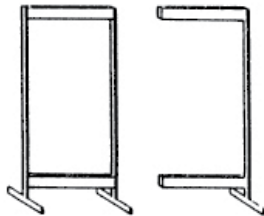

Achismaß cm	Fachboden- tiefe cm	Grundregal Bestell-Nr.	Preis EUR	Anbauregal Bestell-Nr.	Preis EUR
75	22.5	BB301001172000	490,00	BB301011172000	301,50
75	25	BB301001272000	495,20	BB301011272000	304,10
75	30	BB301001372000	499,00	BB301011372000	306,00
75	40	BB301001472000	516,20	BB301011472000	314,60
90	22.5	BB301001192000	499,80	BB301011192000	311,30
90	25	BB301001292000	505,00	BB301011292000	313,90
90	30	BB301001392000	508,80	BB301011392000	315,80
90	40	BB301001492000	526,00	BB301011492000	324,40
100	22.5	BB301001112000	510,60	BB301011112000	322,10
100	25	BB301001212000	515,80	BB301011212000	324,70
100	30	BB301001312000	519,60	BB301011312000	326,60
100	40	BB301001412000	536,80	BB301011412000	335,20

# 60/30 CLASSIC

## EINSEITIGE REGALE - MIT FACHBÖDEN - OHNE ABDECKBODEN

Vollständiges Regalsystem mit Pfosten, Traversen, Fachböden, Konsolen, Montagmaterial und Wandbefestigung. Die Fachböden bestehen aus Stahl und haben eine Buchanschlagleiste. Die Anzahl der Fachböden ist für einen optimalen Fachbodenraum bei Schöner Literatur ausgelegt. Ein Grundregal wird geliefert mit einer rechten und einer linken Konsole je Fachboden. Ein Anbauregal wird geliefert mit einer doppelseitigen Konsole je Fachboden, um die Fachböden von Grund- und Anbauregalen auf gleicher Höhe zu halten.

### Höhe 92 cm (2 Fachböden)

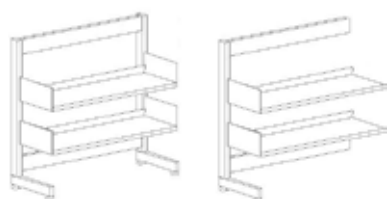

Achismaß cm	Fachboden- tiefe cm	Grundregal Bestell-Nr.	Preis EUR	Anbauregal Bestell-Nr.	Preis EUR
75	22.5	BB301007171120	491,20	BB301017171120	350,60
75	25	BB301007271120	514,80	BB301017271120	363,60
75	30	BB301007371120	526,00	BB301017371120	373,50
75	40	BB301007471120	566,60	BB301017471120	405,10
90	22.5	BB301007191120	510,80	BB301017191120	370,20
90	25	BB301007291120	530,60	BB301017291120	379,40
90	30	BB301007391120	544,80	BB301017391120	392,30
90	40	BB301007491120	598,40	BB301017491120	436,90
100	22.5	BB301007111120	531,60	BB301017111120	391,00
100	25	BB301007211120	554,40	BB301017211120	403,20
100	30	BB301007311120	566,80	BB301017311120	414,30
100	40	BB301007411120	614,60	BB301017411120	453,10

### Höhe 122 cm (3 Fachböden)

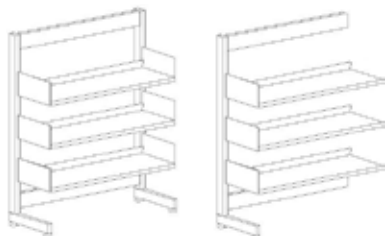

Achismaß cm	Fachboden- tiefe cm	Grundregal Bestell-Nr.	Preis EUR	Anbauregal Bestell-Nr.	Preis EUR
75	22.5	BB301002171130	587,70	BB301012171130	423,10
75	25	BB301002271130	618,10	BB301012271130	440,10
75	30	BB301002371130	634,00	BB301012371130	454,50
75	40	BB301002471130	691,90	BB301012471130	500,40
90	22.5	BB301002191130	612,20	BB301012191130	447,60
90	25	BB301002291130	636,90	BB301012291130	458,90
90	30	BB301002391130	657,30	BB301012391130	477,80
90	40	BB301002491130	734,70	BB301012491130	543,20
100	22.5	BB301002111130	638,00	BB301012111130	473,40
100	25	BB301002211130	667,20	BB301012211130	489,20
100	30	BB301002311130	684,90	BB301012311130	505,40
100	40	BB301002411130	753,60	BB301012411130	562,10

### Höhe 152 cm (4 Fachböden)

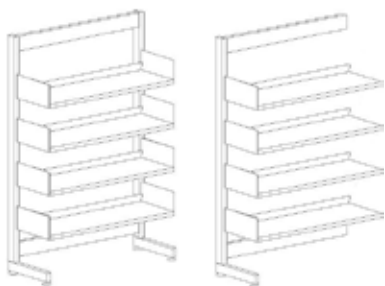

Achismaß cm	Fachboden- tiefe cm	Grundregal Bestell-Nr.	Preis EUR	Anbauregal Bestell-Nr.	Preis EUR
75	22.5	BB301005171140	686,00	BB301015171140	496,50
75	25	BB301005271140	717,80	BB301015271140	514,80
75	30	BB301005371140	738,40	BB301015371140	533,70
75	40	BB301005471140	811,20	BB301015471140	592,70
90	22.5	BB301005191140	715,40	BB301015191140	525,90
90	25	BB301005291140	739,60	BB301015291140	536,60
90	30	BB301005391140	766,20	BB301015391140	561,50
90	40	BB301005491140	865,00	BB301015491140	646,50
100	22.5	BB301005111140	746,20	BB301015111140	556,70
100	25	BB301005211140	776,40	BB301015211140	573,40
100	30	BB301005311140	799,40	BB301015311140	594,70
100	40	BB301005411140	886,60	BB301015411140	668,10



# 60/30 CLASSIC

## EINSEITIGE REGALE - MIT FACHBÖDEN - OHNE ABDECKBODEN

Vollständiges Regalsystem mit Pfosten, Traversen, Fachböden, Konsolen, Montagematerial und Wandbefestigung. Die Fachböden bestehen aus Stahl und haben eine Buchanschlagleiste. Die Anzahl der Fachböden ist für einen optimalen Fachbodenraum bei Schöner Literatur ausgelegt. Ein Grundregal wird geliefert mit einer rechten und einer linken Konsole je Fachboden. Ein Anbauregal wird geliefert mit einer doppelseitigen Konsole je Fachboden, um die Fachböden von Grund- und Anbauregalen auf gleicher Höhe zu halten.

### Höhe 182 cm (5 Fachböden)

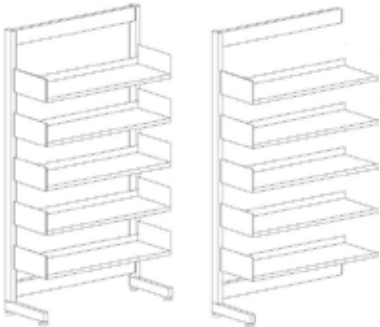
	Achismaß cm	Fachboden- tiefe cm	Grundregal Bestell-Nr.	Preis EUR	Anbauregal Bestell-Nr.	Preis EUR
	75	22.5	BB301008171150	782,10	BB301018171150	568,80
	75	25	BB301008271150	818,30	BB301018271150	589,90
	75	30	BB301008371150	843,20	BB301018371150	613,10
	75	40	BB301008471150	935,90	BB301018471150	687,70
	90	22.5	BB301008191150	816,40	BB301018191150	603,10
	90	25	BB301008291150	843,10	BB301018291150	614,70
	90	30	BB301008391150	875,50	BB301018391150	645,40
	90	40	BB301008491150	1.000,70	BB301018491150	752,50
	100	22.5	BB301008111150	852,20	BB301018111150	638,90
	100	25	BB301008211150	886,40	BB301018211150	658,00
	100	30	BB301008311150	914,30	BB301018311150	684,20
	100	40	BB301008411150	1.025,00	BB301018411150	776,80

### Höhe 212 cm (6 Fachböden)

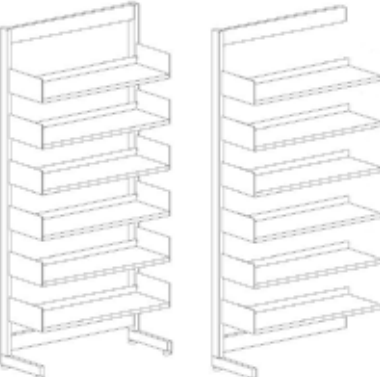
	Achismaß cm	Fachboden- tiefe cm	Grundregal Bestell-Nr.	Preis EUR	Anbauregal Bestell-Nr.	Preis EUR
	75	22.5	BB301001171160	879,00	BB301011171160	641,50
	75	25	BB301001271160	923,20	BB301011271160	667,20
	75	30	BB301001371160	952,40	BB301011371160	694,70
	75	40	BB301001471160	1.059,60	BB301011471160	782,20
	90	22.5	BB301001191160	918,20	BB301011191160	680,70
	90	25	BB301001291160	951,00	BB301011291160	695,00
	90	30	BB301001391160	989,20	BB301011391160	731,50
	90	40	BB301001491160	1.135,40	BB301011491160	858,00
	100	22.5	BB301001111160	959,00	BB301011111160	721,50
	100	25	BB301001211160	1.000,80	BB301011211160	744,80
	100	30	BB301001311160	1.033,60	BB301011311160	775,90
	100	40	BB301001411160	1.162,40	BB301011411160	885,00

# 60/30 CLASSIC

## DOPPELSEITIGE REGALE - MIT FACHBÖDEN - OHNE ABDECKBODEN

Vollständiges Regalsystem mit Pfosten, Traversen, Fachböden, Konsolen und Montagematerial. Die Fachböden bestehen aus Stahl und haben eine Buchanschlagleiste. Die Anzahl der Fachböden ist für einen optimalen Fachbodenraum bei Schöner Literatur ausgelegt. Ein Grundregal wird geliefert mit einer rechten und einer linken Konsole je Fachboden. Ein Anbauregal wird geliefert mit einer doppelseitigen Konsole je Fachboden, um die Fachböden von Grund- und Anbauregalen auf gleicher Höhe zu halten.

### Höhe 92 cm (2 Fachböden auf jeder Seite)

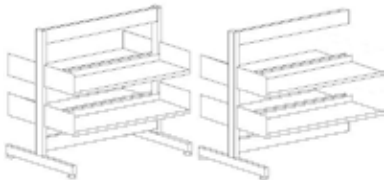
	Achsmaß cm	Fachboden- tiefe cm	Grundregal Bestell-Nr.	Preis EUR	Anbauregal Bestell-Nr.	Preis EUR
	75	22.5	BB301007172120	652,80	BB301017172120	479,90
	75	25	BB301007272120	685,20	BB301017272120	498,50
	75	30	BB301007372120	712,00	BB301017372120	520,50
	75	40	BB301007472120	790,00	BB301017472120	582,10
	90	22.5	BB301007192120	682,20	BB301017192120	509,30
	90	25	BB301007292120	707,00	BB301017292120	520,30
	90	30	BB301007392120	739,80	BB301017392120	548,30
	90	40	BB301007492120	843,80	BB301017492120	635,90
	100	22.5	BB301007112120	713,00	BB301017112120	540,10
	100	25	BB301007212120	743,80	BB301017212120	557,10
	100	30	BB301007312120	773,00	BB301017312120	581,50
	100	40	BB301007412120	865,40	BB301017412120	657,50

### Höhe 122 cm (3 Fachböden auf jeder Seite)

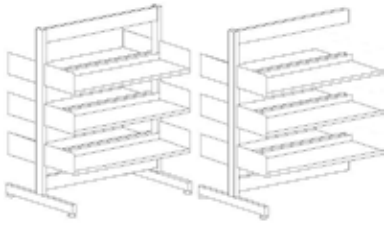
	Achsmaß cm	Fachboden- tiefe cm	Grundregal Bestell-Nr.	Preis EUR	Anbauregal Bestell-Nr.	Preis EUR
	75	22.5	BB301002172130	821,80	BB301012172130	612,90
	75	25	BB301002272130	868,20	BB301012272130	639,70
	75	30	BB301002372130	904,40	BB301012372130	670,70
	75	40	BB301002472130	1.015,20	BB301012472130	760,00
	90	22.5	BB301002192130	861,00	BB301012192130	652,10
	90	25	BB301002292130	896,00	BB301012292130	667,50
	90	30	BB301002392130	941,20	BB301012392130	707,50
	90	40	BB301002492130	1.091,00	BB301012492130	835,80
	100	22.5	BB301002112130	901,80	BB301012112130	692,90
	100	25	BB301002212130	945,80	BB301012212130	717,30
	100	30	BB301002312130	985,60	BB301012312130	751,90
	100	40	BB301002412130	1.118,00	BB301012412130	862,80

### Höhe 152 cm (4 Fachböden auf jeder Seite)

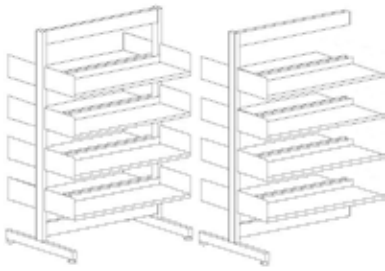
	Achsmaß cm	Fachboden- tiefe cm	Grundregal Bestell-Nr.	Preis EUR	Anbauregal Bestell-Nr.	Preis EUR
	75	22.5	BB301005172140	995,80	BB301015172140	748,40
	75	25	BB301005272140	1.054,00	BB301015272140	782,30
	75	30	BB301005372140	1.094,20	BB301015372140	819,60
	75	40	BB301005472140	1.246,20	BB301015472140	940,80
	90	22.5	BB301005192140	1.044,80	BB301015192140	797,40
	90	25	BB301005292140	1.087,80	BB301015292140	816,10
	90	30	BB301005392140	1.140,00	BB301015392140	865,40
	90	40	BB301005492140	1.344,00	BB301015492140	1.038,60
	100	22.5	BB301005112140	1.095,60	BB301015112140	848,20
	100	25	BB301005212140	1.150,60	BB301015212140	878,90
	100	30	BB301005312140	1.195,60	BB301015312140	921,00
	100	40	BB301005412140	1.376,40	BB301015412140	1.071,00

# 60/30 CLASSIC

## DOPPELSEITIGE REGALE - MIT FACHBÖDEN - OHNE ABDECKBODEN

Vollständiges Regalsystem mit Pfosten, Traversen, Fachböden, Konsolen und Montagematerial. Die Fachböden bestehen aus Stahl und haben eine Buchanschlagleiste. Die Anzahl der Fachböden ist für einen optimalen Fachbodenraum bei Schöner Literatur ausgelegt. Ein Grundregal wird geliefert mit einer rechten und einer linken Konsole je Fachboden. Ein Anbauregal wird geliefert mit einer doppelseitigen Konsole je Fachboden, um die Fachböden von Grund- und Anbauregalen auf gleicher Höhe zu halten.

### Höhe 182 cm (5 Fachböden auf jeder Seite)

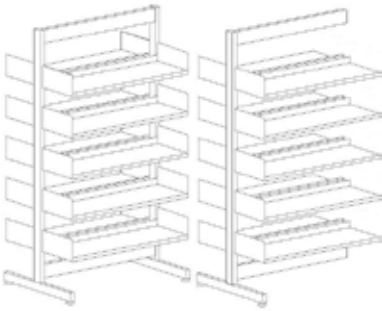
	Achsmaß cm	Fachboden- tiefe cm	Grundregal Bestell-Nr.	Preis EUR	Anbauregal Bestell-Nr.	Preis EUR
	75	22.5	BB301008172150	1.150,00	BB301018172150	874,00
	75	25	BB301008272150	1.229,20	BB301018272150	919,60
	75	30	BB301008372150	1.280,00	BB301018372150	966,50
	75	40	BB301008472150	1.464,40	BB301018472150	1.115,20
	90	22.5	BB301008192150	1.208,80	BB301018192150	932,80
	90	25	BB301008292150	1.269,00	BB301018292150	959,40
	90	30	BB301008392150	1.334,80	BB301018392150	1.021,30
	90	40	BB301008492150	1.584,20	BB301018492150	1.235,00
	100	22.5	BB301008112150	1.269,60	BB301018112150	993,60
	100	25	BB301008212150	1.344,80	BB301018212150	1.035,20
	100	30	BB301008312150	1.401,60	BB301018312150	1.088,10
	100	40	BB301008412150	1.622,00	BB301018412150	1.272,80

### Höhe 212 cm (6 Fachböden auf jeder Seite)

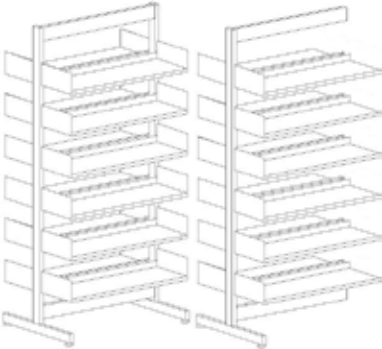
	Achsmaß cm	Fachboden- tiefe cm	Grundregal Bestell-Nr.	Preis EUR	Anbauregal Bestell-Nr.	Preis EUR
	75	22.5	BB301001172160	1.328,80	BB301011172160	1.011,90
	75	25	BB301001272160	1.410,80	BB301011272160	1.060,10
	75	30	BB301001372160	1.463,80	BB301011372160	1.112,40
	75	40	BB301001472160	1.681,40	BB301011472160	1.289,00
	90	22.5	BB301001192160	1.397,40	BB301011192160	1.080,50
	90	25	BB301001292160	1.456,60	BB301011292160	1.105,90
	90	30	BB301001392160	1.527,60	BB301011392160	1.176,20
	90	40	BB301001492160	1.823,20	BB301011492160	1.430,80
	100	22.5	BB301001112160	1.468,20	BB301011112160	1.151,30
	100	25	BB301001212160	1.545,40	BB301011212160	1.194,70
	100	30	BB301001312160	1.605,60	BB301011312160	1.254,20
	100	40	BB301001412160	1.866,40	BB301011412160	1.474,00

# 60/30 CLASSIC

## EINSEITIGE REGALE - MIT FACHBÖDEN UND ABDECKBODEN

Vollständiges Regalsystem mit Pfosten, Traversen, Fachböden, Konsolen, Montagematerial und Wandbefestigung. Die Fachböden bestehen aus Stahl und haben eine Buchanschlagleiste. Der Abdeckboden ist ebenfalls aus Metall, jedoch ohne Buchanschlagleiste. Die Anzahl der Fachböden ist für einen optimalen Fachbodenraum bei Schöner Literatur ausgelegt. Ein Grundregal wird geliefert mit einer rechten und einer linken Konsole je Fachboden. Ein Anbauregal wird geliefert mit einer doppelseitigen Konsole je Fachboden, um die Fachböden von Grund- und Anbauregalen auf gleicher Höhe zu halten.

### Höhe 92 cm (2 Fachböden + Abdeckboden)

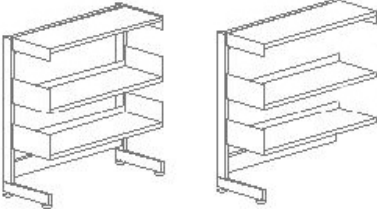
	Achsmaß cm	Fachboden- tiefe cm	Grundregal Bestell-Nr.	Preis EUR	Anbauregal Bestell-Nr.	Preis EUR
	75	22.5	BB301007171121	568,00	BB301017171121	414,20
	75	25	BB301007271121	592,90	BB301017271121	428,40
	75	30	BB301007371121	612,10	BB301017371121	446,40
	75	40	BB301007471121	664,30	BB301017471121	488,30
	90	22.5	BB301007191121	589,40	BB301017191121	435,60
	90	25	BB301007291121	614,50	BB301017291121	450,00
	90	30	BB301007391121	633,70	BB301017391121	468,00
	90	40	BB301007491121	705,30	BB301017491121	529,30
	100	22.5	BB301007111121	618,30	BB301017111121	464,50
	100	25	BB301007211121	645,10	BB301017211121	480,60
	100	30	BB301007311121	661,40	BB301017311121	495,70
	100	40	BB301007411121	725,50	BB301017411121	549,50

### Höhe 122 cm (3 Fachböden + Abdeckboden)

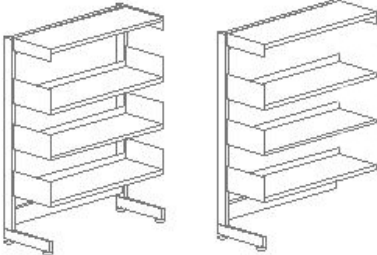
	Achsmaß cm	Fachboden- tiefe cm	Grundregal Bestell-Nr.	Preis EUR	Anbauregal Bestell-Nr.	Preis EUR
	75	22.5	BB301002171131	664,50	BB301012171131	486,70
	75	25	BB301002271131	696,20	BB301012271131	504,90
	75	30	BB301002371131	720,10	BB301012371131	527,40
	75	40	BB301002471131	789,60	BB301012471131	583,60
	90	22.5	BB301002191131	690,80	BB301012191131	513,00
	90	25	BB301002291131	720,80	BB301012291131	529,50
	90	30	BB301002391131	746,20	BB301012391131	553,50
	90	40	BB301002491131	841,60	BB301012491131	635,60
	100	22.5	BB301002111131	724,70	BB301012111131	546,90
	100	25	BB301002211131	757,90	BB301012211131	566,60
	100	30	BB301002311131	779,50	BB301012311131	586,80
	100	40	BB301002411131	864,50	BB301012411131	658,50

### Höhe 152 cm (4 Fachböden + Abdeckboden)

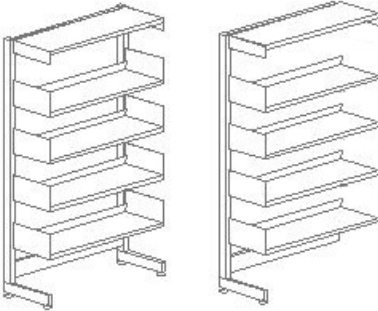
	Achsmaß cm	Fachboden- tiefe cm	Grundregal Bestell-Nr.	Preis EUR	Anbauregal Bestell-Nr.	Preis EUR
	75	22.5	BB301005171141	762,80	BB301015171141	560,10
	75	25	BB301005271141	795,90	BB301015271141	579,60
	75	30	BB301005371141	824,50	BB301015371141	606,60
	75	40	BB301005471141	908,90	BB301015471141	675,90
	90	22.5	BB301005191141	794,00	BB301015191141	591,30
	90	25	BB301005291141	823,50	BB301015291141	607,20
	90	30	BB301005391141	855,10	BB301015391141	637,20
	90	40	BB301005491141	971,90	BB301015491141	738,90
	100	22.5	BB301005111141	832,90	BB301015111141	630,20
	100	25	BB301005211141	867,10	BB301015211141	650,80
	100	30	BB301005311141	894,00	BB301015311141	676,10
	100	40	BB301005411141	997,50	BB301015411141	764,50

# 60/30 CLASSIC

## EINSEITIGE REGALE - MIT FACHBÖDEN UND ABDECKBODEN

Vollständiges Regalsystem mit Pfosten, Traversen, Fachböden, Konsolen, Montagematerial und Wandbefestigung. Die Fachböden bestehen aus Stahl und haben eine Buchanschlagleiste. Der Abdeckboden ist ebenfalls aus Metall, jedoch ohne Buchanschlagleiste. Die Anzahl der Fachböden ist für einen optimalen Fachbodenraum bei Schöner Literatur ausgelegt. Ein Grundregal wird geliefert mit einer rechten und einer linken Konsole je Fachboden. Ein Anbauregal wird geliefert mit einer doppelseitigen Konsole je Fachboden, um die Fachböden von Grund- und Anbauregalen auf gleicher Höhe zu halten.

### Höhe 182 cm (5 Fachböden + Abdeckboden)

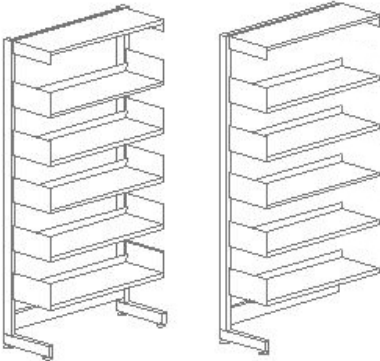
	Achsmaß cm	Fachboden- tiefe cm	Grundregal Bestell-Nr.	Preis EUR	Anbauregal Bestell-Nr.	Preis EUR
	75	22.5	BB301008171151	858,90	BB301018171151	632,40
	75	25	BB301008271151	896,40	BB301018271151	654,70
	75	30	BB301008371151	929,30	BB301018371151	686,00
	75	40	BB301008371151	929,30	BB301018471151	770,90
	90	22.5	BB301008191151	895,00	BB301018191151	668,50
	90	25	BB301008291151	927,00	BB301018291151	685,30
	90	30	BB301008391151	964,40	BB301018391151	721,10
	90	40	BB301008491151	1.107,60	BB301018491151	844,90
	100	22.5	BB301008111151	938,90	BB301018111151	712,40
	100	25	BB301008211151	977,10	BB301018211151	735,40
	100	30	BB301008311151	1.008,90	BB301018311151	765,60
	100	40	BB301008411151	1.135,90	BB301018411151	873,20

### Höhe 212 cm (6 Fachböden + Abdeckboden)

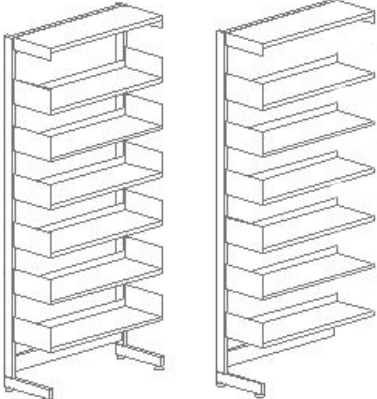
	Achsmaß cm	Fachboden- tiefe cm	Grundregal Bestell-Nr.	Preis EUR	Anbauregal Bestell-Nr.	Preis EUR
	75	22.5	BB301001171161	955,80	BB301011171161	705,10
	75	25	BB301001271161	1.001,30	BB301011271161	732,00
	75	30	BB301001371161	1.038,50	BB301011371161	767,60
	75	40	BB301001471161	1.157,30	BB301011471161	865,40
	90	22.5	BB301001191161	996,80	BB301011191161	746,10
	90	25	BB301001291161	1.034,90	BB301011291161	765,60
	90	30	BB301001391161	1.078,10	BB301011391161	807,20
	90	40	BB301001491161	1.242,30	BB301011491161	950,40
	100	22.5	BB301001111161	1.045,70	BB301011111161	795,00
	100	25	BB301001211161	1.091,50	BB301011211161	822,20
	100	30	BB301001311161	1.128,20	BB301011311161	857,30
	100	40	BB301001411161	1.273,30	BB301011411161	981,40

# 60/30 CLASSIC

## DOPPELSEITIGE REGALE - MIT FACHBÖDEN UND ABDECKBÖDEN

Vollständiges Regalsystem mit Pfosten, Traversen, Fachböden, Konsolen und Montagematerial. Die Fachböden bestehen aus Stahl und haben eine Buchanschlagleiste. Der Abdeckboden ist ebenfalls aus Stahl, jedoch ohne Buchanschlagleiste. Die Anzahl der Fachböden ist für einen optimalen Fachbodenraum bei Schöner Literatur ausgelegt. Ein Grundregal wird geliefert mit einer rechten und einer linken Konsole je Fachboden. Ein Anbauregal wird geliefert mit einer doppelseitigen Konsole je Fachboden, um die Fachböden von Grund- und Anbauregalen auf gleicher Höhe zu halten.

Höhe 92 cm (2 Fachböden + Abdeckboden auf jeder Seite)

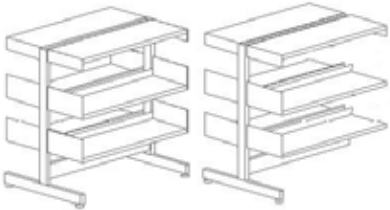
	Achsmaß cm	Fachboden- tiefe cm	Grundregal Bestell-Nr.	Preis EUR	Anbauregal Bestell-Nr.	Preis EUR
	75	22.5	BB301007172121	806,40	BB301017172121	607,10
	75	25	BB301007272121	841,40	BB301017272121	628,10
	75	30	BB301007372121	884,20	BB301017372121	666,30
	75	40	BB301007472121	985,40	BB301017472121	748,50
	90	22.5	BB301007192121	839,40	BB301017192121	640,10
	90	25	BB301007292121	874,80	BB301017292121	661,50
	90	30	BB301007392121	917,60	BB301017392121	699,70
	90	40	BB301007492121	1.057,60	BB301017492121	820,70
	100	22.5	BB301007112121	886,40	BB301017112121	687,10
	100	25	BB301007212121	925,20	BB301017212121	711,90
	100	30	BB301007312121	962,20	BB301017312121	744,30
	100	40	BB301007412121	1.087,20	BB301017412121	850,30

Höhe 122 cm (3 Fachböden + Abdeckboden auf jeder Seite)

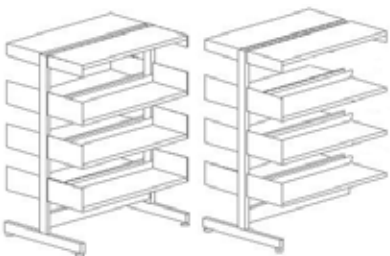
	Achsmaß cm	Fachboden- tiefe cm	Grundregal Bestell-Nr.	Preis EUR	Anbauregal Bestell-Nr.	Preis EUR
	75	22.5	BB301002172131	975,40	BB301012172131	740,10
	75	25	BB301002272131	1.024,40	BB301012272131	769,30
	75	30	BB301002372131	1.076,60	BB301012372131	816,50
	75	40	BB301002472131	1.210,60	BB301012472131	926,40
	90	22.5	BB301002192131	1.018,20	BB301012192131	782,90
	90	25	BB301002292131	1.063,80	BB301012292131	808,70
	90	30	BB301002392131	1.119,00	BB301012392131	858,90
	90	40	BB301002492131	1.304,80	BB301012492131	1.020,60
	100	22.5	BB301002112131	1.075,20	BB301012112131	839,90
	100	25	BB301002212131	1.127,20	BB301012212131	872,10
	100	30	BB301002312131	1.174,80	BB301012312131	914,70
	100	40	BB301002412131	1.339,80	BB301012412131	1.055,60

Höhe 152 cm (4 Fachböden + Abdeckboden auf jeder Seite)

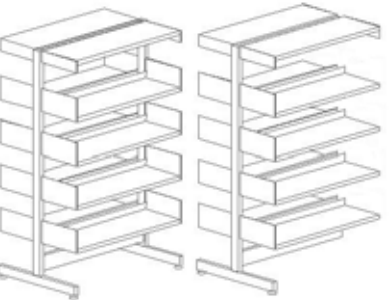
	Achsmaß cm	Fachboden- tiefe cm	Grundregal Bestell-Nr.	Preis EUR	Anbauregal Bestell-Nr.	Preis EUR
	75	22.5	BB301005172141	1.149,40	BB301015172141	875,60
	75	25	BB301005272141	1.210,20	BB301015272141	911,90
	75	30	BB301005372141	1.266,40	BB301015372141	965,40
	75	40	BB301005472141	1.441,60	BB301015472141	1.107,20
	90	22.5	BB301005192141	1.202,00	BB301015192141	928,20
	90	25	BB301005292141	1.255,60	BB301015292141	957,30
	90	30	BB301005392141	1.317,80	BB301015392141	1.016,80
	90	40	BB301005492141	1.557,80	BB301015492141	1.223,40
	100	22.5	BB301005112141	1.269,00	BB301015112141	995,20
	100	25	BB301005212141	1.332,00	BB301015212141	1.033,70
	100	30	BB301005312141	1.384,80	BB301015312141	1.083,80
	100	40	BB301005412141	1.598,20	BB301015412141	1.263,80

# 60/30 CLASSIC

## DOPPELSEITIGE REGALE - MIT FACHBÖDEN UND ABDECKBÖDEN

Vollständiges Regalsystem mit Pfosten, Traversen, Fachböden, Konsolen und Montagematerial. Die Fachböden bestehen aus Stahl und haben eine Buchanschlagleiste. Der Abdeckboden ist ebenfalls aus Stahl, jedoch ohne Buchanschlagleiste. Die Anzahl der Fachböden ist für einen optimalen Fachbodenraum bei Schöner Literatur ausgelegt. Ein Grundregal wird geliefert mit einer rechten und einer linken Konsole je Fachboden. Ein Anbauregal wird geliefert mit einer doppelseitigen Konsole je Fachboden, um die Fachböden von Grund- und Anbauregalen auf gleicher Höhe zu halten.

Höhe 182 cm (5 Fachböden + Abdeckboden auf jeder Seite)

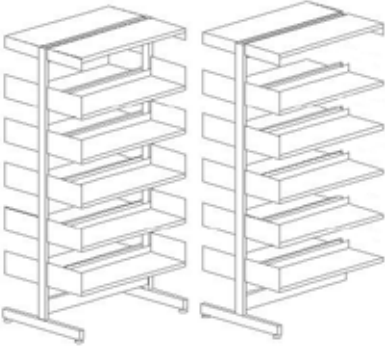
	Achismaß cm	Fachboden- tiefe cm	Grundregal Bestell-Nr.	Preis EUR	Anbauregal Bestell-Nr.	Preis EUR
	75	22.5	BB301008172151	1.303,60	BB301018172151	1.001,20
	75	25	BB301008272151	1.385,40	BB301018272151	1.049,20
	75	30	BB301008372151	1.452,20	BB301018372151	1.112,30
	75	40	BB301008472151	1.659,80	BB301018472151	1.281,60
	90	22.5	BB301008192151	1.366,00	BB301018192151	1.063,60
	90	25	BB301008292151	1.436,80	BB301018292151	1.100,60
	90	30	BB301008392151	1.512,60	BB301018392151	1.172,70
	90	40	BB301008492151	1.798,00	BB301018492151	1.419,80
	100	22.5	BB301008112151	1.443,00	BB301018112151	1.140,60
	100	25	BB301008212151	1.526,20	BB301018212151	1.190,00
	100	30	BB301008312151	1.590,80	BB301018312151	1.250,90
	100	40	BB301008412151	1.843,80	BB301018412151	1.465,60

Höhe 212 cm (6 Fachböden + Abdeckboden auf jeder Seite)

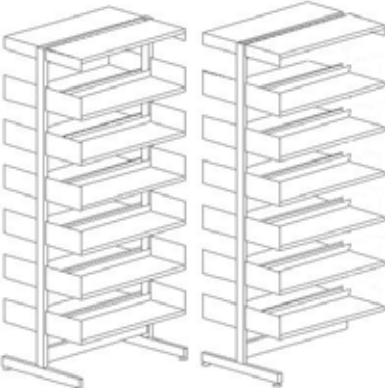
	Achismaß cm	Fachboden- tiefe cm	Grundregal Bestell-Nr.	Preis EUR	Anbauregal Bestell-Nr.	Preis EUR
	75	22.5	BB301001172161	1.482,40	BB301011172161	1.139,10
	75	25	BB301001272161	1.567,00	BB301011272161	1.189,70
	75	30	BB301001372161	1.636,00	BB301011372161	1.258,20
	75	40	BB301001472161	1.876,80	BB301011472161	1.455,40
	90	22.5	BB301001192161	1.554,60	BB301011192161	1.211,30
	90	25	BB301001292161	1.624,40	BB301011292161	1.247,10
	90	30	BB301001392161	1.705,40	BB301011392161	1.327,60
	90	40	BB301001492161	2.037,00	BB301011492161	1.615,60
	100	22.5	BB301001112161	1.641,60	BB301011112161	1.298,30
	100	25	BB301001212161	1.726,80	BB301011212161	1.349,50
	100	30	BB301001312161	1.794,80	BB301011312161	1.417,00
	100	40	BB301001412161	2.088,20	BB301011412161	1.666,80





# 60/30 CLASSIC MIT LED

Auf den folgenden Seiten sehen Sie die Grundaufbaueinheiten des Regalsystem 60/30 Classic mit LED, das auf dem 60/30 Classic Mittelpostensystem basiert.



# 60/30 CLASSIC MIT LED

## EINSEITIGE REGALE - OHNE ABDECKBODEN - MIT LED-BELEUCHTUNG AN MITTEL FACHBÖDEN

Vollständiges Regalsystem mit Pfosten, Kabelkanälen, Traversen, Metallfachböden mit Buchanschlagleiste und LED-Beleuchtung (Details zur LED-Beleuchtung siehe Seite 160), Konsolen und Beschlagteile. Die Kabelführung erfolgt vom Boden aus (wegen Kabelführung von oben bitte Verkauf kontaktieren). Die Anzahl der Fachböden ist für einen optimalen Fachbodenraum bei Schöner Literatur ausgelegt. Die LED-Beleuchtung befindet sich unter jedem Fachboden und der Kabelkanal an der linken Seite der Sektion. Ein Grundregal wird mit einer rechten und einer linken Konsole pro Fachboden geliefert. Ein Anbauregal wird mit einer Doppelkonsole pro Fachboden geliefert, die die Fachböden auf gleicher Höhe mit denen des Grundregals platziert.

### Höhe 92 cm (2 Fachböden und 1 LED-Beleuchtung)

Bitte kontaktieren Sie unser Verkaufsbüro für Preise auf 60/30 Classic Konfigurationen mit LED.

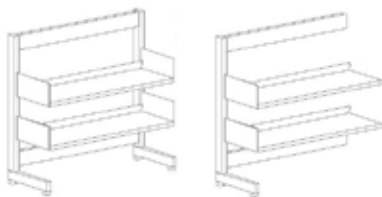

Achsmaß cm	Fachboden- tiefe cm	Grundregal Bestell-Nr.	Preis EUR	Anbauregal Bestell-Nr.	Preis EUR
75	22.5	BB30203717141120	-	BB30204717141120	-
75	25	BB30203727141120	-	BB30204727141120	-
75	30	BB30203737141120	-	BB30204737141120	-
75	40	BB30203747141120	-	BB30204747141120	-
90	22.5	BB30203719141120	-	BB30204719141120	-
90	25	BB30203729141120	-	BB30204729141120	-
90	30	BB30203739141120	-	BB30204739141120	-
90	40	BB30203749141120	-	BB30204749141120	-
100	22.5	BB30203711141120	-	BB30204711141120	-
100	25	BB30203721141120	-	BB30204721141120	-
100	30	BB30203731141120	-	BB30204731141120	-
100	40	BB30203741141120	-	BB30204741141120	-

### Höhe 122 cm (3 Fachböden und 2 LED-Beleuchtungen)

Bitte kontaktieren Sie unser Verkaufsbüro für Preise auf 60/30 Classic Konfigurationen mit LED.

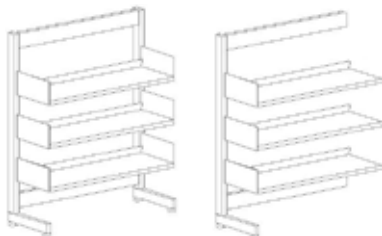

Achsmaß cm	Fachboden- tiefe cm	Grundregal Bestell-Nr.	Preis EUR	Anbauregal Bestell-Nr.	Preis EUR
75	22.5	BB30203217141130	-	BB30204217141130	-
75	25	BB30203227141130	-	BB30204227141130	-
75	30	BB30203237141130	-	BB30204237141130	-
75	40	BB30203247141130	-	BB30204247141130	-
90	22.5	BB30203219141130	-	BB30204219141130	-
90	25	BB30203229141130	-	BB30204229141130	-
90	30	BB30203239141130	-	BB30204239141130	-
90	40	BB30203249141130	-	BB30204249141130	-
100	22.5	BB30203211141130	-	BB30204211141130	-
100	25	BB30203221141130	-	BB30204221141130	-
100	30	BB30203231141130	-	BB30204231141130	-
100	40	BB30203241141130	-	BB30204241141130	-

### Höhe 152 cm (4 Fachböden und 3 LED-Beleuchtungen)

Bitte kontaktieren Sie unser Verkaufsbüro für Preise auf 60/30 Classic Konfigurationen mit LED.

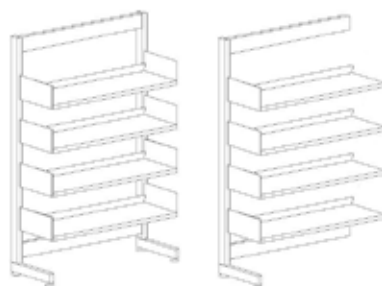

Achsmaß cm	Fachboden- tiefe cm	Grundregal Bestell-Nr.	Preis EUR	Anbauregal Bestell-Nr.	Preis EUR
75	22.5	BB30203517141140	-	BB30204517141140	-
75	25	BB30203527141140	-	BB30204527141140	-
75	30	BB30203537141140	-	BB30204537141140	-
75	40	BB30203547141140	-	BB30204547141140	-
90	22.5	BB30203519141140	-	BB30204519141140	-
90	25	BB30203529141140	-	BB30204529141140	-
90	30	BB30203539141140	-	BB30204539141140	-
90	40	BB30203549141140	-	BB30204549141140	-
100	22.5	BB30203511141140	-	BB30204511141140	-
100	25	BB30203521141140	-	BB30204521141140	-
100	30	BB30203531141140	-	BB30204531141140	-
100	40	BB30203541141140	-	BB30204541141140	-

# 60/30 CLASSIC MIT LED

## EINSEITIGE REGALE - OHNE ABDECKBODEN - MIT LED-BELEUCHTUNG AN MITTEL FACHBÖDEN

Vollständiges Regalsystem mit Pfosten, Kabelkanälen, Traversen, Metallfachböden mit Buchanschlagleiste und LED-Beleuchtung (Details zur LED-Beleuchtung siehe Seite 160), Konsolen und Beschlagteile. Die Kabelführung erfolgt vom Boden aus (wegen Kabelführung von oben bitte Verkauf kontaktieren). Die Anzahl der Fachböden ist für einen optimalen Fachbodenraum bei Schöner Literatur ausgelegt. Die LED-Beleuchtung befindet sich unter jedem Fachboden und der Kabelkanal an der linken Seite der Sektion. Ein Grundregal wird mit einer rechten und einer linken Konsole pro Fachboden geliefert. Ein Anbauregal wird mit einer Doppelkonsole pro Fachboden geliefert, die die Fachböden auf gleicher Höhe mit denen des Grundregals platziert.

### Höhe 182 cm (5 Fachböden und 4 LED-Beleuchtungen)

Bitte kontaktieren Sie unser Verkaufsbüro für Preise auf 60/30 Classic Konfigurationen mit LED.

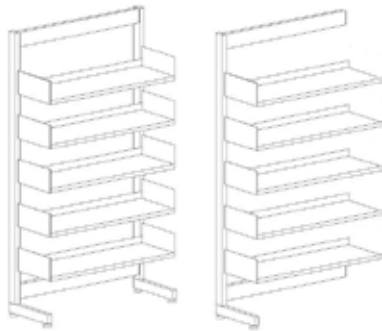

Achismaß cm	Fachboden- tiefe cm	Grundregal Bestell-Nr.	Preis EUR	Anbauregal Bestell-Nr.	Preis EUR
75	22.5	BB30203817141150	-	BB30204817141150	-
75	25	BB30203827141150	-	BB30204827141150	-
75	30	BB30203837141150	-	BB30204837141150	-
75	40	BB30203847141150	-	BB30204847141150	-
90	22.5	BB30203819141150	-	BB30204819141150	-
90	25	BB30203829141150	-	BB30204829141150	-
90	30	BB30203839141150	-	BB30204839141150	-
90	40	BB30203849141150	-	BB30204849141150	-
100	22.5	BB30203811141150	-	BB30204811141150	-
100	25	BB30203821141150	-	BB30204821141150	-
100	30	BB30203831141150	-	BB30204831141150	-
100	40	BB30203841141150	-	BB30204841141150	-

### Höhe 212 cm (6 Fachböden und 5 LED-Beleuchtungen)

Bitte kontaktieren Sie unser Verkaufsbüro für Preise auf 60/30 Classic Konfigurationen mit LED.

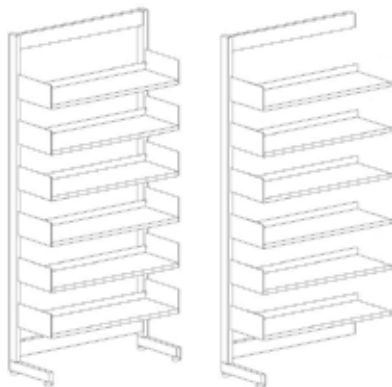

Achismaß cm	Fachboden- tiefe cm	Grundregal Bestell-Nr.	Preis EUR	Anbauregal Bestell-Nr.	Preis EUR
75	22.5	BB30203117141160	-	BB30204117141160	-
75	25	BB30203127141160	-	BB30204127141160	-
75	30	BB30203137141160	-	BB30204137141160	-
75	40	BB30203147141160	-	BB30204147141160	-
90	22.5	BB30203119141160	-	BB30204119141160	-
90	25	BB30203129141160	-	BB30204129141160	-
90	30	BB30203139141160	-	BB30204139141160	-
90	40	BB30203149141160	-	BB30204149141160	-
100	22.5	BB30203111141160	-	BB30204111141160	-
100	25	BB30203121141160	-	BB30204121141160	-
100	30	BB30203131141160	-	BB30204131141160	-
100	40	BB30203141141160	-	BB30204141141160	-

# 60/30 CLASSIC MIT LED

## DOPPELSEITIGE REGALE - OHNE ABDECKBODEN - MIT LED-BELEUCHTUNG AN MITTEL FACHBÖDEN

Vollständiges Regalsystem mit Pfosten, Kabelkanälen, Traversen, Metallfachböden mit Buchanschlagleiste und LED-Beleuchtung (Details zur LED-Beleuchtung siehe Seite 160), Konsolen und Beschlagteile. Die Kabelführung erfolgt vom Boden aus (wegen Kabelführung von oben bitte Verkauf kontaktieren). Die Anzahl der Fachböden ist für einen optimalen Fachbodenraum bei Schöner Literatur ausgelegt. Die LED-Beleuchtung befindet sich unter jedem Fachboden und der Kabelkanal an der linken Seite der Sektion. Ein Grundregal wird mit einer rechten und einer linken Konsole pro Fachboden geliefert. Ein Anbauregal wird mit einer Doppelkonsole pro Fachboden geliefert, die die Fachböden auf gleicher Höhe mit denen des Grundregals platziert.

### Höhe 92 cm (2 Fachböden und 1 LED-Beleuchtung auf jeder Seite)

Bitte kontaktieren Sie unser Verkaufsbüro für Preise auf 60/30 Classic Konfigurationen mit LED.

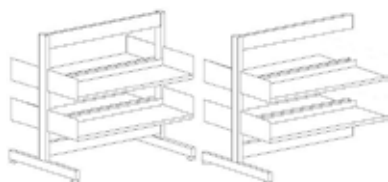

Achsmaß cm	Fachboden- tiefe cm	Grundregal Bestell-Nr.	Preis EUR	Anbauregal Bestell-Nr.	Preis EUR
75	22.5	BB30203717241120	-	BB30204717241120	-
75	25	BB30203727241120	-	BB30204727241120	-
75	30	BB30203737241120	-	BB30204737241120	-
75	40	BB30203747241120	-	BB30204747241120	-
90	22.5	BB30203719241120	-	BB30204719241120	-
90	25	BB30203729241120	-	BB30204729241120	-
90	30	BB30203739241120	-	BB30204739241120	-
90	40	BB30203749241120	-	BB30204749241120	-
100	22.5	BB30203711241120	-	BB30204711241120	-
100	25	BB30203721241120	-	BB30204721241120	-
100	30	BB30203731241120	-	BB30204731241120	-
100	40	BB30203741241120	-	BB30204741241120	-

### Höhe 122 cm (3 Fachböden und 2 LED-Beleuchtungen auf jeder Seite)

Bitte kontaktieren Sie unser Verkaufsbüro für Preise auf 60/30 Classic Konfigurationen mit LED.

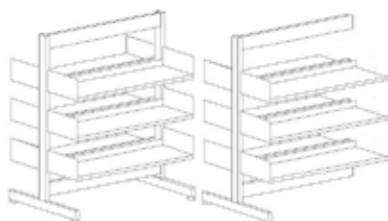

Achsmaß cm	Fachboden- tiefe cm	Grundregal Bestell-Nr.	Preis EUR	Anbauregal Bestell-Nr.	Preis EUR
75	22.5	BB30203217241130	-	BB30204217241130	-
75	25	BB30203227241130	-	BB30204227241130	-
75	30	BB30203237241130	-	BB30204237241130	-
75	40	BB30203247241130	-	BB30204247241130	-
90	22.5	BB30203219241130	-	BB30204219241130	-
90	25	BB30203229241130	-	BB30204229241130	-
90	30	BB30203239241130	-	BB30204239241130	-
90	40	BB30203249241130	-	BB30204249241130	-
100	22.5	BB30203211241130	-	BB30204211241130	-
100	25	BB30203221241130	-	BB30204221241130	-
100	30	BB30203231241130	-	BB30204231241130	-
100	40	BB30203241241130	-	BB30204241241130	-

### Höhe 152 cm (4 Fachböden und 3 LED-Beleuchtungen auf jeder Seite)

Bitte kontaktieren Sie unser Verkaufsbüro für Preise auf 60/30 Classic Konfigurationen mit LED.

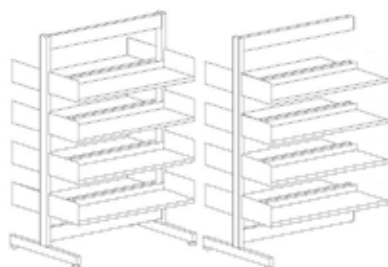

Achsmaß cm	Fachboden- tiefe cm	Grundregal Bestell-Nr.	Preis EUR	Anbauregal Bestell-Nr.	Preis EUR
75	22.5	BB30203517241140	-	BB30204517241140	-
75	25	BB30203527241140	-	BB30204527241140	-
75	30	BB30203537241140	-	BB30204537241140	-
75	40	BB30203547241140	-	BB30204547241140	-
90	22.5	BB30203519241140	-	BB30204519241140	-
90	25	BB30203529241140	-	BB30204529241140	-
90	30	BB30203539241140	-	BB30204539241140	-
90	40	BB30203549241140	-	BB30204549241140	-
100	22.5	BB30203511241140	-	BB30204511241140	-
100	25	BB30203521241140	-	BB30204521241140	-
100	30	BB30203531241140	-	BB30204531241140	-
100	40	BB30203541241140	-	BB30204541241140	-

# 60/30 CLASSIC MIT LED

## DOPPELSEITIGE REGALE - OHNE ABDECKBODEN - MIT LED-BELEUCHTUNG AN MITTEL FACHBÖDEN

Vollständiges Regalsystem mit Pfosten, Kabelkanälen, Traversen, Metallfachböden mit Buchanschlagleiste und LED-Beleuchtung (Details zur LED-Beleuchtung siehe Seite 160), Konsolen und Beschlagteile. Die Kabelführung erfolgt vom Boden aus (wegen Kabelführung von oben bitte Verkauf kontaktieren). Die Anzahl der Fachböden ist für einen optimalen Fachbodenraum bei Schöner Literatur ausgelegt. Die LED-Beleuchtung befindet sich unter jedem Fachboden und der Kabelkanal an der linken Seite der Sektion. Ein Grundregal wird mit einer rechten und einer linken Konsole pro Fachboden geliefert. Ein Anbauregal wird mit einer Doppelkonsole pro Fachboden geliefert, die die Fachböden auf gleicher Höhe mit denen des Grundregals platziert.

### Höhe 182 cm (5 Fachböden und 4 LED-Beleuchtungen auf jeder Seite)

Bitte kontaktieren Sie unser Verkaufsbüro für Preise auf 60/30 Classic Konfigurationen mit LED.

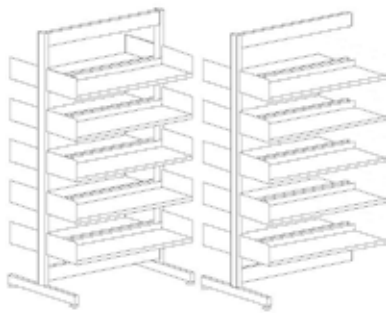

Achsmaß cm	Fachboden- tiefe cm	Grundregal Bestell-Nr.	Preis EUR	Anbauregal Bestell-Nr.	Preis EUR
75	22.5	BB30203817241150	-	BB30204817241150	-
75	25	BB30203827241150	-	BB30204827241150	-
75	30	BB30203837241150	-	BB30204837241150	-
75	40	BB30203847241150	-	BB30204847241150	-
90	22.5	BB30203819241150	-	BB30204819241150	-
90	25	BB30203829241150	-	BB30204829241150	-
90	30	BB30203839241150	-	BB30204839241150	-
90	40	BB30203849241150	-	BB30204849241150	-
100	22.5	BB30203811241150	-	BB30204811241150	-
100	25	BB30203821241150	-	BB30204821241150	-
100	30	BB30203831241150	-	BB30204831241150	-
100	40	BB30203841241150	-	BB30204841241150	-

### Höhe 212 cm (6 Fachböden und 5 LED-Beleuchtungen auf jeder Seite)

Bitte kontaktieren Sie unser Verkaufsbüro für Preise auf 60/30 Classic Konfigurationen mit LED.

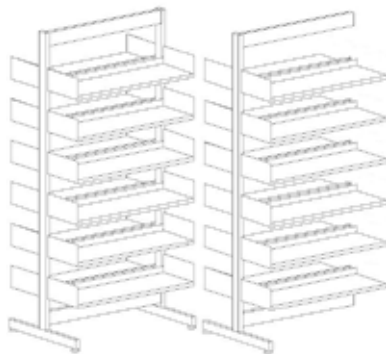

Achsmaß cm	Fachboden- tiefe cm	Grundregal Bestell-Nr.	Preis EUR	Anbauregal Bestell-Nr.	Preis EUR
75	22.5	BB30203117241160	-	BB30204117241160	-
75	25	BB30203127241160	-	BB30204127241160	-
75	30	BB30203137241160	-	BB30204137241160	-
75	40	BB30203147241160	-	BB30204147241160	-
90	22.5	BB30203119241160	-	BB30204119241160	-
90	25	BB30203129241160	-	BB30204129241160	-
90	30	BB30203139241160	-	BB30204139241160	-
90	40	BB30203149241160	-	BB30204149241160	-
100	22.5	BB30203111241160	-	BB30204111241160	-
100	25	BB30203121241160	-	BB30204121241160	-
100	30	BB30203131241160	-	BB30204131241160	-
100	40	BB30203141241160	-	BB30204141241160	-

# 60/30 CLASSIC MIT LED

## EINSEITIGE REGALE - MIT LED-BELEUCHTUNG AN MITTEL FACHBÖDEN UND ABDECKBODEN

Vollständiges Regalsystem mit Pfosten, Kabelkanälen, Traversen, Metallfachböden mit Buchanschlagleiste und LED-Beleuchtung, Abdeckböden mit LED-Beleuchtung (Details zur LED-Beleuchtung siehe Seite 160), Konsolen und Beschlagteile. Die Kabelführung erfolgt vom Boden aus (wegen Kabelführung von oben bitte Verkauf kontaktieren). Die Anzahl der Fachböden ist für einen optimalen Fachbodenraum bei Schöner Literatur ausgelegt. Die LED-Beleuchtung befindet sich unter jedem Fachboden und der Kabelkanal an der linken Seite der Sektion. Ein Grundregal wird mit einer rechten und einer linken Konsole pro Fachboden geliefert. Ein Anbauregal wird mit einer Doppelkonsole pro Fachboden geliefert, die die Fachböden auf gleicher Höhe mit denen des Grundregals platziert.

### Höhe 92 cm (1 Abdeckboden, 2 Fachböden und 2 LED-Beleuchtungen)

Bitte kontaktieren Sie unser Verkaufsbüro für Preise auf 60/30 Classic Konfigurationen mit LED.

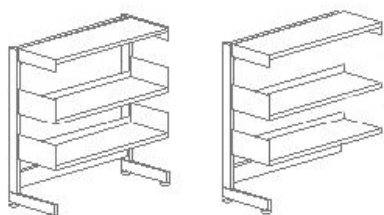

Achismaß cm	Fachboden- tiefe cm	Grundregal Bestell-Nr.	Preis EUR	Anbauregal Bestell-Nr.	Preis EUR
75	22.5	BB30203717121121	-	BB30204717121121	-
75	25	BB30203727121121	-	BB30204727121121	-
75	30	BB30203737121121	-	BB30204737121121	-
75	40	BB30203747121121	-	BB30204747121121	-
90	22.5	BB30203719121121	-	BB30204719121121	-
90	25	BB30203729121121	-	BB30204729121121	-
90	30	BB30203739121121	-	BB30204739121121	-
90	40	BB30203749121121	-	BB30204749121121	-
100	22.5	BB30203711121121	-	BB30204711121121	-
100	25	BB30203721121121	-	BB30204721121121	-
100	30	BB30203731121121	-	BB30204731121121	-
100	40	BB30203741121121	-	BB30204741121121	-

### Höhe 122 cm (1 Abdeckboden, 3 Fachböden und 3 LED-Beleuchtungen)

Bitte kontaktieren Sie unser Verkaufsbüro für Preise auf 60/30 Classic Konfigurationen mit LED.

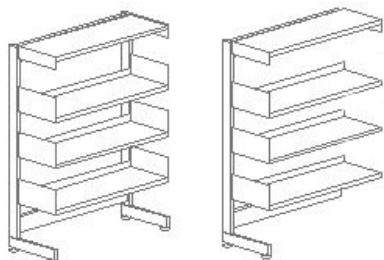

Achismaß cm	Fachboden- tiefe cm	Grundregal Bestell-Nr.	Preis EUR	Anbauregal Bestell-Nr.	Preis EUR
75	22.5	BB30203217131131	-	BB30204217131131	-
75	25	BB30203227131131	-	BB30204227131131	-
75	30	BB30203237131131	-	BB30204237131131	-
75	40	BB30203247131131	-	BB30204247131131	-
90	22.5	BB30203219131131	-	BB30204219131131	-
90	25	BB30203229131131	-	BB30204229131131	-
90	30	BB30203239131131	-	BB30204239131131	-
90	40	BB30203249131131	-	BB30204249131131	-
100	22.5	BB30203211131131	-	BB30204211131131	-
100	25	BB30203221131131	-	BB30204221131131	-
100	30	BB30203231131131	-	BB30204231131131	-
100	40	BB30203241131131	-	BB30204241131131	-

### Höhe 152 cm (1 Abdeckboden, 4 Fachböden und 4 LED-Beleuchtungen)

Bitte kontaktieren Sie unser Verkaufsbüro für Preise auf 60/30 Classic Konfigurationen mit LED.

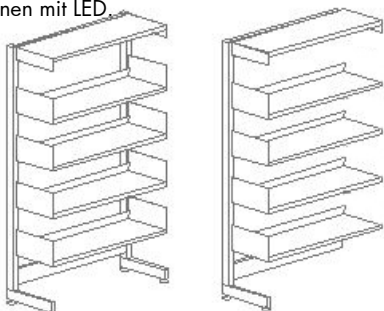

Achismaß cm	Fachboden- tiefe cm	Grundregal Bestell-Nr.	Preis EUR	Anbauregal Bestell-Nr.	Preis EUR
75	22.5	BB30203517131141	-	BB30204517131141	-
75	25	BB30203527131141	-	BB30204527131141	-
75	30	BB30203537131141	-	BB30204537131141	-
75	40	BB30203547131141	-	BB30204547131141	-
90	22.5	BB30203519131141	-	BB30204519131141	-
90	25	BB30203529131141	-	BB30204529131141	-
90	30	BB30203539131141	-	BB30204539131141	-
90	40	BB30203549131141	-	BB30204549131141	-
100	22.5	BB30203511131141	-	BB30204511131141	-
100	25	BB30203521131141	-	BB30204521131141	-
100	30	BB30203531131141	-	BB30204531131141	-
100	40	BB30203541131141	-	BB30204541131141	-

# 60/30 CLASSIC MIT LED

## EINSEITIGE REGALE - MIT LED-BELEUCHTUNG AN MITTEL FACHBÖDEN UND ABDECKBODEN

Vollständiges Regalsystem mit Pfosten, Kabelkanälen, Traversen, Metallfachböden mit Buchanschlagleiste und LED-Beleuchtung, Abdeckboden mit LED-Beleuchtung (Details zur LED-Beleuchtung siehe Seite 160), Konsolen und Beschlagteile. Die Kabelführung erfolgt vom Boden aus (wegen Kabelführung von oben bitte Verkauf kontaktieren). Die Anzahl der Fachböden ist für einen optimalen Fachbodenraum bei Schöner Literatur ausgelegt. Die LED-Beleuchtung befindet sich unter jedem Fachboden und der Kabelkanal an der linken Seite der Sektion. Ein Grundregal wird mit einer rechten und einer linken Konsole pro Fachboden geliefert. Ein Anbauregal wird mit einer Doppelkonsole pro Fachboden geliefert, die die Fachböden auf gleicher Höhe mit denen des Grundregals platziert.

### Höhe 182 cm (1 Abdeckboden, 5 Fachböden und 5 LED-Beleuchtungen)

Bitte kontaktieren Sie unser Verkaufsbüro für Preise auf 60/30 Classic Konfigurationen mit LED.

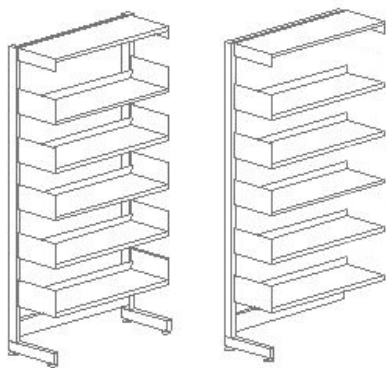

Achismaß cm	Fachboden- tiefe cm	Grundregal Bestell-Nr.	Preis EUR	Anbauregal Bestell-Nr.	Preis EUR
75	22.5	BB30203817131151	-	BB30204817131151	-
75	25	BB30203827131151	-	BB30204827131151	-
75	30	BB30203837131151	-	BB30204837131151	-
75	40	BB30203847131151	-	BB30204847131151	-
90	22.5	BB30203819131151	-	BB30204819131151	-
90	25	BB30203829131151	-	BB30204829131151	-
90	30	BB30203839131151	-	BB30204839131151	-
90	40	BB30203849131151	-	BB30204849131151	-
100	22.5	BB30203811131151	-	BB30204811131151	-
100	25	BB30203821131151	-	BB30204821131151	-
100	30	BB30203831131151	-	BB30204831131151	-
100	40	BB30203841131151	-	BB30204841131151	-

### Höhe 212 cm (1 Abdeckboden, 6 Fachböden und 6 LED-Beleuchtungen)

Bitte kontaktieren Sie unser Verkaufsbüro für Preise auf 60/30 Classic Konfigurationen mit LED.

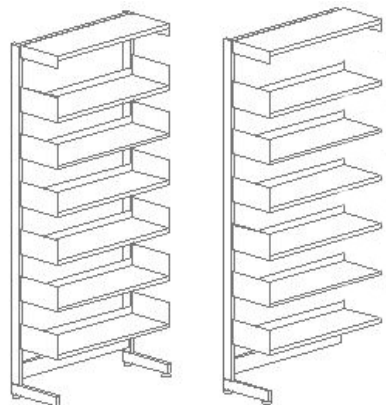

Achismaß cm	Fachboden- tiefe cm	Grundregal Bestell-Nr.	Preis EUR	Anbauregal Bestell-Nr.	Preis EUR
75	22.5	BB30203117131161	-	BB30204117131161	-
75	25	BB30203127131161	-	BB30204127131161	-
75	30	BB30203137131161	-	BB30204137131161	-
75	40	BB30203147131161	-	BB30204147131161	-
90	22.5	BB30203119131161	-	BB30204119131161	-
90	25	BB30203129131161	-	BB30204129131161	-
90	30	BB30203139131161	-	BB30204139131161	-
90	40	BB30203149131161	-	BB30204149131161	-
100	22.5	BB30203111131161	-	BB30204111131161	-
100	25	BB30203121131161	-	BB30204121131161	-
100	30	BB30203131131161	-	BB30204131131161	-
100	40	BB30203141131161	-	BB30204141131161	-

# 60/30 CLASSIC MIT LED

## DOPPELSEITIGE REGALE - MIT LED-BELEUCHTUNG AN MITTEL FACHBÖDEN UND ABDECKBODEN

Vollständiges Regalsystem mit Pfosten, Kabelkanälen, Traversen, Metallfachböden mit Buchanschlagleiste und LED-Beleuchtung, Abdeckböden mit LED-Beleuchtung (Details zur LED-Beleuchtung siehe Seite 160), Konsolen und Beschlagteile. Die Kabelführung erfolgt vom Boden aus (wegen Kabelführung von oben bitte Verkauf kontaktieren). Die Anzahl der Fachböden ist für einen optimalen Fachbodenraum bei Schöner Literatur ausgelegt. Die LED-Beleuchtung befindet sich unter jedem Fachboden und der Kabelkanal an der linken Seite der Sektion. Ein Grundregal wird mit einer rechten und einer linken Konsole pro Fachboden geliefert. Ein Anbauregal wird mit einer Doppelkonsole pro Fachboden geliefert, die die Fachböden auf gleicher Höhe mit denen des Grundregals platziert.

### Höhe 92 cm (1 Abdeckboden, 2 Fachböden und 2 LED-Beleuchtungen auf jeder Seite)

Bitte kontaktieren Sie unser Verkaufsbüro für Preise auf 60/30 Classic Konfigurationen mit LED.

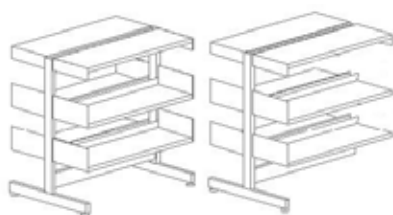

Achsmaß cm	Fachboden- tiefe cm	Grundregal Bestell-Nr.	Preis EUR	Anbauregal Bestell-Nr.	Preis EUR
75	22.5	BB30203717231121	-	BB30204717231121	-
75	25	BB30203727231121	-	BB30204727231121	-
75	30	BB30203737231121	-	BB30204737231121	-
75	40	BB30203747231121	-	BB30204747231121	-
90	22.5	BB30203719231121	-	BB30204719231121	-
90	25	BB30203729231121	-	BB30204729231121	-
90	30	BB30203739231121	-	BB30204739231121	-
90	40	BB30203749231121	-	BB30204749231121	-
100	22.5	BB30203711231121	-	BB30204711231121	-
100	25	BB30203721231121	-	BB30204721231121	-
100	30	BB30203731231121	-	BB30204731231121	-
100	40	BB30203741231121	-	BB30204741231121	-

### Höhe 122 cm (1 Abdeckboden, 3 Fachböden und 3 LED-Beleuchtungen auf jeder Seite)

Bitte kontaktieren Sie unser Verkaufsbüro für Preise auf 60/30 Classic Konfigurationen mit LED.

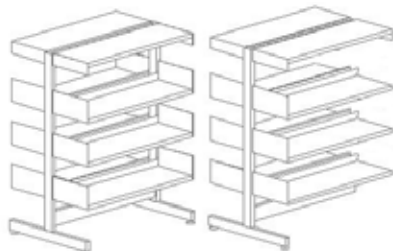

Achsmaß cm	Fachboden- tiefe cm	Grundregal Bestell-Nr.	Preis EUR	Anbauregal Bestell-Nr.	Preis EUR
75	22.5	BB30203217231131	-	BB30204217231131	-
75	25	BB30203227231131	-	BB30204227231131	-
75	30	BB30203237231131	-	BB30204237231131	-
75	40	BB30203247231131	-	BB30204247231131	-
90	22.5	BB30203219231131	-	BB30204219231131	-
90	25	BB30203229231131	-	BB30204229231131	-
90	30	BB30203239231131	-	BB30204239231131	-
90	40	BB30203249231131	-	BB30204249231131	-
100	22.5	BB30203211231131	-	BB30204211231131	-
100	25	BB30203221231131	-	BB30204221231131	-
100	30	BB30203231231131	-	BB30204231231131	-
100	40	BB30203241231131	-	BB30204241231131	-

### Höhe 152 cm (1 Abdeckboden, 4 Fachböden und 4 LED-Beleuchtungen auf jeder Seite)

Bitte kontaktieren Sie unser Verkaufsbüro für Preise auf 60/30 Classic Konfigurationen mit LED.

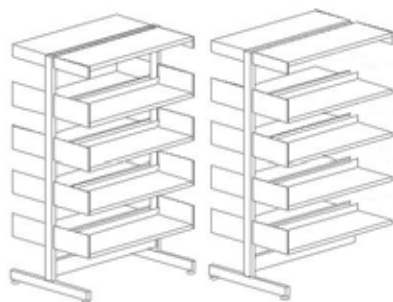

Achsmaß cm	Fachboden- tiefe cm	Grundregal Bestell-Nr.	Preis EUR	Anbauregal Bestell-Nr.	Preis EUR
75	22.5	BB30203517231141	-	BB30204517231141	-
75	25	BB30203527231141	-	BB30204527231141	-
75	30	BB30203537231141	-	BB30204537231141	-
75	40	BB30203547231141	-	BB30204547231141	-
90	22.5	BB30203519231141	-	BB30204519231141	-
90	25	BB30203529231141	-	BB30204529231141	-
90	30	BB30203539231141	-	BB30204539231141	-
90	40	BB30203549231141	-	BB30204549231141	-
100	22.5	BB30203511231141	-	BB30204511231141	-
100	25	BB30203521231141	-	BB30204521231141	-
100	30	BB30203531231141	-	BB30204531231141	-
100	40	BB30203541231141	-	BB30204541231141	-



# 60/30 CLASSIC MIT LED

## DOPPELSEITIGE REGALE - MIT LED-BELEUCHTUNG AN MITTEL FACHBÖDEN UND ABDECKBODEN

Vollständiges Regalsystem mit Pfosten, Kabelkanälen, Traversen, Metallfachböden mit Buchanschlagleiste und LED-Beleuchtung, Abdeckboden mit LED-Beleuchtung (Details zur LED-Beleuchtung siehe Seite 160), Konsolen und Beschlagteile. Die Kabelführung erfolgt vom Boden aus (wegen Kabelführung von oben bitte Verkauf kontaktieren). Die Anzahl der Fachböden ist für einen optimalen Fachbodenraum bei Schöner Literatur ausgelegt. Die LED-Beleuchtung befindet sich unter jedem Fachboden und der Kabelkanal an der linken Seite der Sektion. Ein Grundregal wird mit einer rechten und einer linken Konsole pro Fachboden geliefert. Ein Anbauregal wird mit einer Doppelkonsole pro Fachboden geliefert, die die Fachböden auf gleicher Höhe mit denen des Grundregals platziert.

### Höhe 182 cm (1 Abdeckboden, 5 Fachböden und 5 LED-Beleuchtungen auf jeder Seite)

Bitte kontaktieren Sie unser Verkaufsbüro für Preise auf 60/30 Classic Konfigurationen mit LED.

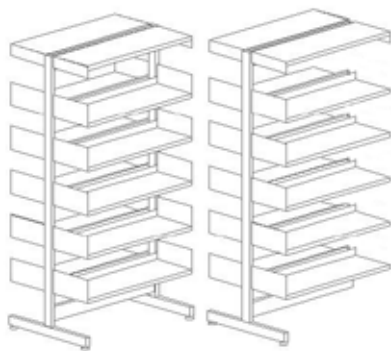

Achismaß cm	Fachboden- tiefe cm	Grundregal Bestell-Nr.	Preis EUR	Anbauregal Bestell-Nr.	Preis EUR
75	22.5	BB30203817231151	-	BB30204817231151	-
75	25	BB30203827231151	-	BB30204827231151	-
75	30	BB30203837231151	-	BB30204837231151	-
75	40	BB30203847231151	-	BB30204847231151	-
90	22.5	BB30203819231151	-	BB30204819231151	-
90	25	BB30203829231151	-	BB30204829231151	-
90	30	BB30203839231151	-	BB30204839231151	-
90	40	BB30203849231151	-	BB30204849231151	-
100	22.5	BB30203811231151	-	BB30204811231151	-
100	25	BB30203821231151	-	BB30204821231151	-
100	30	BB30203831231151	-	BB30204831231151	-
100	40	BB30203841231151	-	BB30204841231151	-

### Höhe 212 cm (1 Abdeckboden, 6 Fachböden und 6 LED-Beleuchtungen auf jeder Seite)

Bitte kontaktieren Sie unser Verkaufsbüro für Preise auf 60/30 Classic Konfigurationen mit LED.

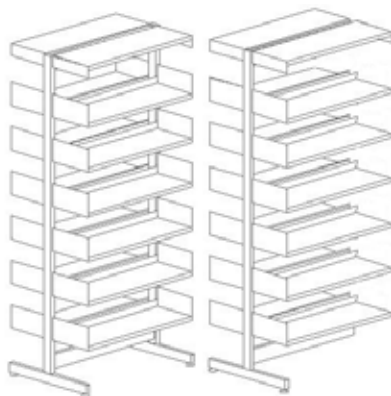

Achismaß cm	Fachboden- tiefe cm	Grundregal Bestell-Nr.	Preis EUR	Anbauregal Bestell-Nr.	Preis EUR
75	22.5	BB30203117231161	-	BB30204117231161	-
75	25	BB30203127231161	-	BB30204127231161	-
75	30	BB30203137231161	-	BB30204137231161	-
75	40	BB30203147231161	-	BB30204147231161	-
90	22.5	BB30203119231161	-	BB30204119231161	-
90	25	BB30203129231161	-	BB30204129231161	-
90	30	BB30203139231161	-	BB30204139231161	-
90	40	BB30203149231161	-	BB30204149231161	-
100	22.5	BB30203111231161	-	BB30204111231161	-
100	25	BB30203121231161	-	BB30204121231161	-
100	30	BB30203131231161	-	BB30204131231161	-
100	40	BB30203141231161	-	BB30204141231161	-



# REGALSYSTEM 80/30 CLASSIC

Auf den folgenden Seiten sehen Sie die Grundaufbaueinheiten des Regalsystem 80/30 Classic, das auf dem 80/30 Classic Mittelpfostensystem basiert. Die breitere Pfostenkonstruktion ermöglicht eine höhere Fachbodenbelastung sowie eine höhere Bauweise.



# REGALSYSTEM 80/30 CLASSIC

## EINSEITIGE REGALE - MIT ABDECKBODEN

Vollständiges Regalsystem mit Pfosten, Traversen, Fachböden, Konsolen und Montagematerial. Die Fachböden bestehen aus Stahl und haben eine Buchanschlagleiste. Der Abdeckboden ist ebenfalls aus Stahl, jedoch ohne Buchanschlagleiste. Die Anzahl der Fachböden ist für einen optimalen Fachbodenraum bei Schöner Literatur ausgelegt. Ein Grundregal wird geliefert mit einer rechten und einer linken Konsole je Fachboden. Ein Anbauregal wird geliefert mit einer doppelseitigen Konsole je Fachboden, um die Fachböden von Grund- und Anbauregalen auf gleicher Höhe zu halten. Bitte beachten, dass Standard-Seitenverkleidungen nicht zum Regalsystem 80/30 passen. Diese sind gesondert zu bestellen. Kontaktieren Sie bitte unseren Verkauf.

### Höhe 199 cm (5 Fachböden + Abdeckboden)

	Achismaß cm	Fachbodentiefe cm	Grundregal Bestell-Nr.	Preis EUR	Anbauregal Bestell-Nr.	Preis EUR
	75	22.5	BB304003171151	1.002,00	BB304013171151	675,70
	75	25	BB304003271151	1.042,10	BB304013271151	699,30
	75	30	BB304003371151	1.080,20	BB304013371151	733,20
	75	40	BB304003471151	1.183,70	BB304013471151	817,70
	90	22.5	BB304003191151	1.043,00	BB304013191151	711,80
	90	25	BB304003291151	1.077,60	BB304013291151	729,90
	90	30	BB304003391151	1.120,20	BB304013391151	768,30
	90	40	BB304003491151	1.262,60	BB304013491151	891,70
	100	22.5	BB304003111151	1.092,30	BB304013111151	755,70
	100	25	BB304003211151	1.133,10	BB304013211151	780,00
	100	30	BB304003311151	1.170,10	BB304013311151	812,80
	100	40	BB304003411151	1.296,30	BB304013411151	920,00

### Höhe 229 cm (6 Fachböden + Abdeckboden)

	Achismaß cm	Fachbodentiefe cm	Grundregal Bestell-Nr.	Preis EUR	Anbauregal Bestell-Nr.	Preis EUR
	75	22.5	BB304002171161	1.094,70	BB304012171161	746,30
	75	25	BB304002271161	1.141,60	BB304012271161	773,90
	75	30	BB304002371161	1.182,80	BB304012371161	811,50
	75	40	BB304002471161	1.304,80	BB304012471161	910,90
	90	22.5	BB304002191161	1.140,60	BB304012191161	787,30
	90	25	BB304002291161	1.180,10	BB304012291161	807,50
	90	30	BB304002391161	1.227,30	BB304012391161	851,10
	90	40	BB304002491161	1.394,70	BB304012491161	995,90
	100	22.5	BB304002111161	1.194,90	BB304012111161	836,20
	100	25	BB304002211161	1.242,10	BB304012211161	864,10
	100	30	BB304002311161	1.282,80	BB304012311161	901,20
	100	40	BB304002411161	1.431,10	BB304012411161	1.026,90

### Höhe 259 cm (7 Fachböden + Abdeckboden)

	Achismaß cm	Fachbodentiefe cm	Grundregal Bestell-Nr.	Preis EUR	Anbauregal Bestell-Nr.	Preis EUR
	75	22.5	BB304001171171	1.183,40	BB304011171171	814,90
	75	25	BB304001271171	1.239,30	BB304011271171	847,60
	75	30	BB304001371171	1.286,00	BB304011371171	890,10
	75	40	BB304001471171	1.422,30	BB304011471171	1.002,30
	90	22.5	BB304001191171	1.234,20	BB304011191171	860,80
	90	25	BB304001291171	1.280,80	BB304011291171	884,20
	90	30	BB304001391171	1.335,00	BB304011391171	934,20
	90	40	BB304001491171	1.523,20	BB304011491171	1.098,30
	100	22.5	BB304001111171	1.293,50	BB304011111171	914,70
	100	25	BB304001211171	1.349,30	BB304011211171	947,30
	100	30	BB304001311171	1.396,10	BB304011311171	989,90
	100	40	BB304001411171	1.562,30	BB304011411171	1.132,00

# REGALSYSTEM 80/30 CLASSIC

## DOPPELSEITIGE REGALE - MIT ABDECKBODEN

Vollständiges Regalsystem mit Pfosten, Traversen, Fachböden, Konsolen und Montagematerial. Die Fachböden bestehen aus Stahl und haben eine Buchanschlagleiste. Der Abdeckboden ist ebenfalls aus Stahl, jedoch ohne Buchanschlagleiste. Die Anzahl der Fachböden ist für einen optimalen Fachbodenraum bei Schöner Literatur ausgelegt. Ein Grundregal wird geliefert mit einer rechten und einer linken Konsole je Fachboden. Ein Anbauregal wird geliefert mit einer doppelseitigen Konsole je Fachboden, um die Fachböden von Grund- und Anbauregalen auf gleicher Höhe zu halten. Bitte beachten, dass Standard-Seitenverkleidungen nicht zum Regalsystem 80/30 Classic passen. Diese sind gesondert zu bestellen. Kontaktieren Sie bitte unseren Verkauf.

### Höhe 199 cm (5 Fachböden + Abdeckboden auf jeder Seite)

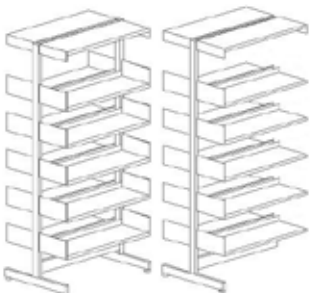
	Achismaß cm	Fachboden- tiefe cm	Grundregal Bestell-Nr.	Preis EUR	Anbauregal Bestell-Nr.	Preis EUR
	75	22.5	BB304003172151	1.470,10	BB304013172151	1.056,20
	75	25	BB304003272151	1.566,90	BB304013272151	1.111,70
	75	30	BB304003372151	1.617,50	BB304013372151	1.166,70
	75	40	BB304003472151	1.840,70	BB304013472151	1.343,80
	90	22.5	BB304003192151	1.537,40	BB304013192151	1.118,60
	90	25	BB304003292151	1.623,20	BB304013292151	1.163,10
	90	30	BB304003392151	1.682,80	BB304013392151	1.227,10
	90	40	BB304003492151	1.983,80	BB304013492151	1.482,00
	100	22.5	BB304003112151	1.619,80	BB304013112151	1.195,60
	100	25	BB304003212151	1.718,00	BB304013212151	1.252,50
	100	30	BB304003312151	1.766,40	BB304013312151	1.305,30
	100	40	BB304003412151	2.035,00	BB304013412151	1.527,80

### Höhe 229 cm (6 Fachböden + Abdeckboden auf jeder Seite)

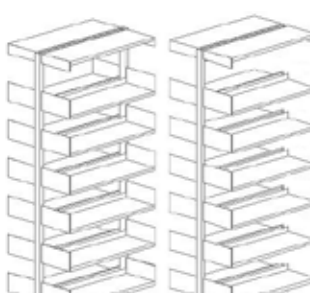
	Achismaß cm	Fachboden- tiefe cm	Grundregal Bestell-Nr.	Preis EUR	Anbauregal Bestell-Nr.	Preis EUR
	75	22.5	BB304002172161	1.633,90	BB304012172161	1.186,60
	75	25	BB304002272161	1.719,50	BB304012272161	1.237,70
	75	30	BB304002372161	1.798,10	BB304012372161	1.311,00
	75	40	BB304002472161	2.057,10	BB304012472161	1.517,30
	90	22.5	BB304002192161	1.711,00	BB304012192161	1.258,80
	90	25	BB304002292161	1.781,80	BB304012292161	1.295,10
	90	30	BB304002392161	1.872,40	BB304012392161	1.380,40
	90	40	BB304002492161	2.222,20	BB304012492161	1.677,50
	100	22.5	BB304002112161	1.803,40	BB304012112161	1.345,80
	100	25	BB304002212161	1.889,60	BB304012212161	1.397,50
	100	30	BB304002312161	1.967,20	BB304012312161	1.469,80
	100	40	BB304002412161	2.278,80	BB304012412161	1.728,70

### Höhe 259 cm (7 Fachböden + Abdeckboden auf jeder Seite)

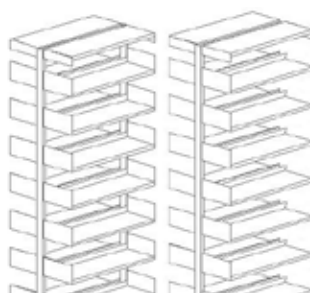
	Achismaß cm	Fachboden- tiefe cm	Grundregal Bestell-Nr.	Preis EUR	Anbauregal Bestell-Nr.	Preis EUR
	75	22.5	BB304001172171	1.794,10	BB304011172171	1.315,20
	75	25	BB304001272171	1.896,90	BB304011272171	1.376,10
	75	30	BB304001372171	1.983,30	BB304011372171	1.457,60
	75	40	BB304001472171	2.274,10	BB304011472171	1.691,10
	90	22.5	BB304001192171	1.881,00	BB304011192171	1.397,20
	90	25	BB304001292171	1.965,20	BB304011292171	1.439,50
	90	30	BB304001392171	2.066,60	BB304011392171	1.536,00
	90	40	BB304001492171	2.461,20	BB304011492171	1.873,30
	100	22.5	BB304001112171	1.983,40	BB304011112171	1.494,20
	100	25	BB304001212171	2.086,00	BB304011212171	1.554,90
	100	30	BB304001312171	2.172,60	BB304011312171	1.636,60
	100	40	BB304001412171	2.523,20	BB304011412171	1.929,90



# 60/30 CLASSIC WANDREGALSYSTEM

Auf den folgenden Seiten sehen Sie die Grundaufbaueinheiten des Regalsystems 60/30 Classic, das auf dem 60/30 Classic Wandschienensystem basiert.



# 60/30 CLASSIC WANDREGALSYSTEM

## KONFIGURATIONEN MIT WANDSCHIENEN - MIT ABDECKBODEN

Vollständiges Regalsystem mit Wandschienen, Fachböden, Abdeckböden, Konsolen und Montagematerial. Die Fachböden bestehen aus Stahl und haben eine Buchanschlagleiste. Der Abdeckboden ist ebenfalls aus Stahl, jedoch ohne Buchanschlagleiste. Die Anzahl der Fachböden ist für einen optimalen Fachbodenraum bei Schöner Literatur ausgelegt. Ein Grundregal wird geliefert mit einer rechten und einer linken Konsole je Fachboden. Ein Anbauregal wird geliefert mit einer doppelseitigen Konsole je Fachboden, um die Fachböden von Grund- und Anbauregalen auf gleicher Höhe zu halten. Bitte beachten, dass Standard-Seitenverkleidungen nicht zum Wandregalsystem 60/30 passen. Diese sind gesondert zu bestellen. Kontaktieren Sie bitte unseren Verkauf.

### Höhe 112.5 cm (3 Fachböden + Abdeckboden)

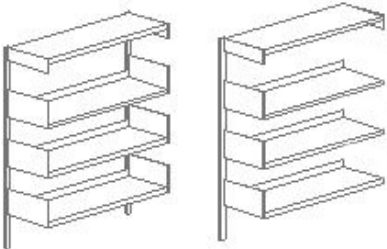
	Achsmaß cm	Fachboden- tiefe cm	Grundregal Bestell-Nr.	Preis EUR	Anbauregal Bestell-Nr.	Preis EUR
	75	22.5	BB302001117131	332,90	BB302011117131	264,40
	75	25	BB302001127131	353,40	BB302011127131	277,00
	75	30	BB302001137131	373,70	BB302011137131	297,70
	75	40	BB302001147131	435,40	BB302011147131	350,00
	90	22.5	BB302001119131	349,40	BB302011119131	280,90
	90	25	BB302001129131	368,20	BB302011129131	291,80
	90	30	BB302001139131	390,00	BB302011139131	314,00
	90	40	BB302001149131	477,60	BB302011149131	392,20
	100	22.5	BB302001111131	372,50	BB302011111131	304,00
	100	25	BB302001121131	394,50	BB302011121131	318,10
	100	30	BB302001131131	412,50	BB302011131131	336,50
	100	40	BB302001141131	489,70	BB302011141131	404,30

### Höhe 142.5 cm (4 Fachböden + Abdeckboden)

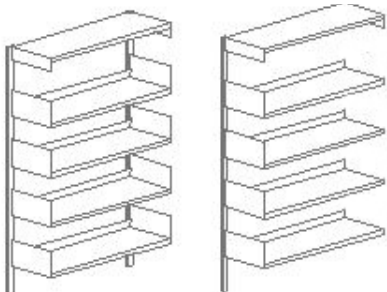
	Achsmaß cm	Fachboden- tiefe cm	Grundregal Bestell-Nr.	Preis EUR	Anbauregal Bestell-Nr.	Preis EUR
	75	22.5	BB302001417141	416,40	BB302011417141	330,40
	75	25	BB302001427141	443,30	BB302011427141	346,80
	75	30	BB302001437141	467,70	BB302011437141	371,70
	75	40	BB302001447141	546,10	BB302011447141	438,00
	90	22.5	BB302001419141	437,80	BB302011419141	351,80
	90	25	BB302001429141	461,10	BB302011429141	364,60
	90	30	BB302001439141	488,50	BB302011439141	392,50
	90	40	BB302001449141	599,30	BB302011449141	491,20
	100	22.5	BB302001411141	465,90	BB302011411141	379,90
	100	25	BB302001421141	493,90	BB302011421141	397,40
	100	30	BB302001431141	516,60	BB302011431141	420,60
	100	40	BB302001441141	614,10	BB302011441141	506,00



# 60/30 CLASSIC WANDREGALSYSTEM

## KONFIGURATIONEN MIT WANDSCHIENEN - MIT ABDECKBODEN

Vollständiges Regalsystem mit Wandschienen, Fachböden, Abdeckboden, Konsolen und Montagematerial. Die Fachböden bestehen aus Stahl und haben eine Buchanschlagleiste. Der Abdeckboden ist ebenfalls aus Stahl, jedoch ohne Buchanschlagleiste. Die Anzahl der Fachböden ist für einen optimalen Fachbodenraum bei Schöner Literatur ausgelegt. Ein Grundregal wird geliefert mit einer rechten und einer linken Konsole je Fachboden. Ein Anbauregal wird geliefert mit einer doppelseitigen Konsole je Fachboden, um die Fachböden von Grund- und Anbauregalen auf gleicher Höhe zu halten. Bitte beachten, dass Standard-Seitenverkleidungen nicht zum Wandregalsystem 60/30 passen. Diese sind gesondert zu bestellen. Kontaktieren Sie bitte unseren Verkauf.

### Höhe 172.5 cm (5 Fachböden + Abdeckboden)

	Achsmaß cm	Fachboden- tiefe cm	Grundregal Bestell-Nr.	Preis EUR	Anbauregal Bestell-Nr.	Preis EUR
	75	22.5	BB302001717151	494,90	BB302011717151	393,90
	75	25	BB302001727151	528,20	BB302011727151	414,10
	75	30	BB302001737151	556,70	BB302011737151	443,20
	75	40	BB302001747151	651,80	BB302011747151	523,50
	90	22.5	BB302001719151	521,20	BB302011719151	420,20
	90	25	BB302001729151	549,00	BB302011729151	434,90
	90	30	BB302001739151	582,00	BB302011739151	468,50
	90	40	BB302001749151	716,00	BB302011749151	587,70
	100	22.5	BB302001711151	554,30	BB302011711151	453,30
	100	25	BB302001721151	588,30	BB302011721151	474,20
	100	30	BB302001731151	615,70	BB302011731151	502,20
	100	40	BB302001741151	733,50	BB302011741151	605,20

### Höhe 202.5 cm (6 Fachböden + Abdeckboden)

	Achsmaß cm	Fachboden- tiefe cm	Grundregal Bestell-Nr.	Preis EUR	Anbauregal Bestell-Nr.	Preis EUR
	75	22.5	BB302002017161	574,20	BB302012017161	457,80
	75	25	BB302002027161	613,90	BB302012027161	481,80
	75	30	BB302002037161	646,50	BB302012037161	515,10
	75	40	BB302002047161	758,30	BB302012047161	609,40
	90	22.5	BB302002019161	605,40	BB302012019161	489,00
	90	25	BB302002029161	637,70	BB302012029161	505,60
	90	30	BB302002039161	676,30	BB302012039161	544,90
	90	40	BB302002049161	833,50	BB302012049161	684,60
	100	22.5	BB302002011161	643,50	BB302012011161	527,10
	100	25	BB302002021161	683,50	BB302012021161	551,40
	100	30	BB302002031161	715,60	BB302012031161	584,20
	100	40	BB302002041161	853,70	BB302012041161	704,80

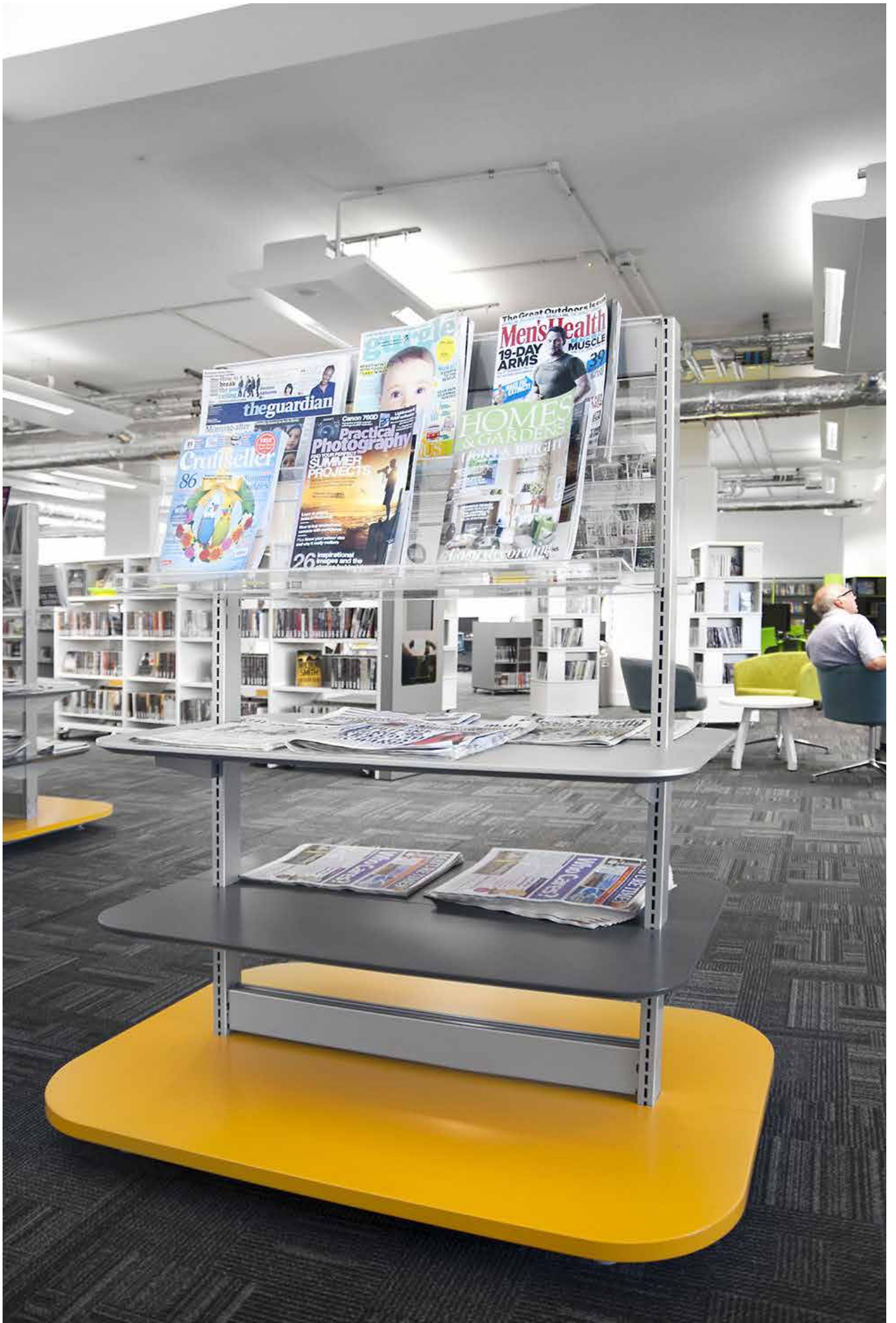

Auf den folgenden Seiten finden Sie eine Auswahl der 60/30 Expo Konfigurationen mit Preisen und Listen der in den speziellen Konfigurationen enthaltenen Einzelelemente. Bitte beachten Sie, daß auch andere Konfigurationen möglich sind.

Expo 60/30 ist als doppelseitig (maximal 3 Sektionen) erhältlich. Es besteht aus Elementen der Konfigurationen des 60/30 Classic Regalsystems kombiniert mit einer Serie von speziellen Expo 60/30 Elementen. Das 60/30 Expo Präsentationssystem besteht aus Stahlpfosten, lackierten Holzfachböden und Präsentationsfachböden aus Acryl. Die Stahlpfosten und lackierten Holzfachböden sind in unseren sämtlichen Standardfarben erhältlich. Bitte beachten Sie: Holzfachböden können nicht neben einem Acrylfachboden und nicht vor Zwischenwänden plaziert werden.

## Acryl-Displayboden

Fachboden-tiefe cm	Bestell-Nr.	Preis EUR
30	B30850039	295,00

## Konsole für Fachboden

Fachboden-tiefe cm	Bestell-Nr.	Preis EUR
30	B3085043	6,00

## Doppelseitig Grundboden mit gerundeten Ecken



Anzahl Sektionen	Bestell-Nr. Lackiert	Preis EUR
1	B308505392155	568,30
2	B308505392255	905,90
3	B308505392355	1.232,20

## Doppelseitig Fachboden mit gerundeten Ecken



Anzahl Sektionen	Bestell-Nr. Lackiert	Preis EUR
1	B308508392155	440,00
2	B308508392255	636,50
3	B308508392355	941,30

## Doppelseitig Fachboden mit gerundeten Ecken für Rückwand



Anzahl Sektionen	Bestell-Nr. Lackiert	Preis EUR
1	B308511392145	357,60
2	B308511392245	511,00

## Rollen für 60/30 und 80/30 Pfosten

H9,9 cm.

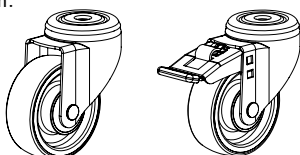

Feststeller	Bestell-Nr.	Preis EUR
Ohne	B3060000	48,10
Mit	B3060001	66,90

# 60/30 EXPO

DOPPELSEITIG – H122 CM – 1 SEKTION

Höhe 122 cm - 1 Sektion

Achsmaß 90 cm / Tiefe 30 cm

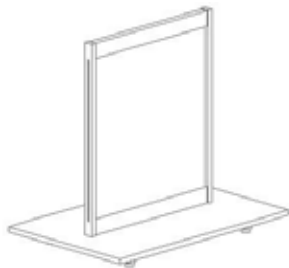

Die Konfigurationen bestehen aus folgenden Teilen:

Bestandteil

Pfosten  
Traverse  
Rückwand  
Grundboden

Konfiguration mit  
gerundeten Ecken

Preis  
EUR

Expo 34

1.192,40

Mit gerundeten Ecken  
Bestell-Nr.

Menge

B301000232  
B3010129  
B30190029  
B30850539215

2  
2  
1  
1

Höhe 122 cm - 1 Sektion

Achsmaß 90 cm / Tiefe 30 cm

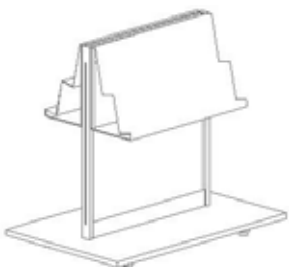

Die Konfigurationen bestehen aus folgenden Teilen:

Bestandteil

Pfosten  
Traverse  
Rückwand  
Grundboden  
Acryl-Displayboden

Konfiguration mit  
gerundeten Ecken

Preis  
EUR

Expo 35

1.782,40

Mit gerundeten Ecken  
Bestell-Nr.

Menge

B301000232  
B3010129  
B30190029  
B30850539215  
B30850039

2  
2  
1  
1  
2

Höhe 122 cm - 1 Sektion

Achsmaß 90 cm / Tiefe 30 cm

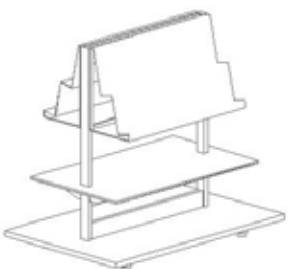

Die Konfigurationen bestehen aus folgenden Teilen:

Bestandteil

Pfosten  
Traverse  
Grundboden  
Acryl-Displayboden  
Fachboden  
Konsole für Fachboden

Konfiguration mit  
gerundeten Ecken

Preis  
EUR

Expo 36

2.054,10

Mit gerundeten Ecken  
Bestell-Nr.

Menge

B301000232  
B3010129  
B30850539215  
B30850039  
B30850839215  
B3085043

2  
2  
1  
2  
1  
4

Höhe 122 cm - 1 Sektion

Achsmaß 90 cm / Tiefe 30 cm

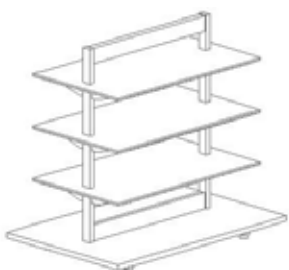

Die Konfigurationen bestehen aus folgenden Teilen:

Bestandteil

Pfosten  
Traverse  
Grundboden  
Fachboden  
Konsole für Fachboden

Konfiguration mit  
gerundeten Ecken

Preis  
EUR

Expo 37

2.392,10

Mit gerundeten Ecken  
Bestell-Nr.

Menge

B301000232  
B3010129  
B30850539215  
B30850839215  
B3085043

2  
2  
1  
3  
12

# 60/30 EXPO

DOPPELSEITIG – H122 CM – 2 SEKTIONEN

Höhe 122 cm - 2 Sektionen

Achsmaß 90 cm / Tiefe 30 cm

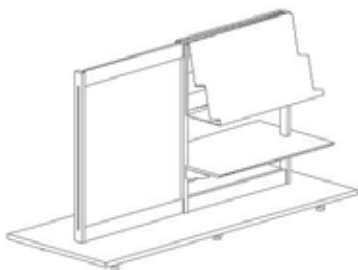

Die Konfigurationen bestehen aus folgenden Teilen:

Bestandteil

Pfosten  
Traverse  
Rückwand  
Grundboden  
Acryl-Displayboden  
Fachboden  
Konsole für Fachboden

Konfiguration mit gerundeten Ecken

Preis EUR

Expo 38

2.778,90

Mit gerundeten Ecken  
Bestell-Nr.

Menge

B301000232  
B3010129  
B30190029  
B30850539225  
B30850039  
B30851139214  
B3085043

3  
4  
1  
1  
2  
1  
4

Höhe 122 cm - 2 Sektionen

Achsmaß 90 cm / Tiefe 30 cm

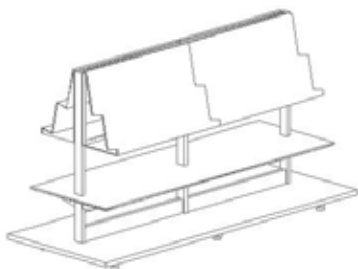

Die Konfigurationen bestehen aus folgenden Teilen:

Bestandteil

Pfosten  
Traverse  
Grundboden  
Acryl-Displayboden  
Fachboden  
Konsole für Fachboden

Konfiguration mit gerundeten Ecken

Preis EUR

Expo 39

3.467,50

Mit gerundeten Ecken  
Bestell-Nr.

Menge

B301000232  
B3010129  
B30850539225  
B30850039  
B30850839225  
B3085043

3  
4  
1  
4  
1  
6

Höhe 122 cm - 2 Sektionen

Achsmaß 90 cm / Tiefe 30 cm

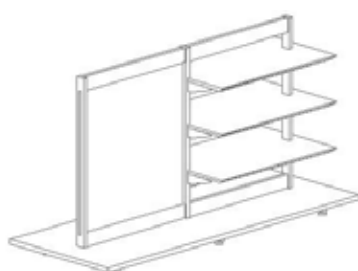

Die Konfigurationen bestehen aus folgenden Teilen:

Bestandteil

Pfosten  
Traverse  
Rückwand  
Grundboden  
Fachboden  
Konsole für Fachboden

Konfiguration mit gerundeten Ecken

Preis EUR

Expo 40

2.952,10

Mit gerundeten Ecken  
Bestell-Nr.

Menge

B301000232  
B3010129  
B30190029  
B30850539225  
B30851139214  
B3085043

3  
4  
1  
1  
3  
12

Höhe 122 cm - 2 Sektionen

Achsmaß 90 cm / Tiefe 30 cm

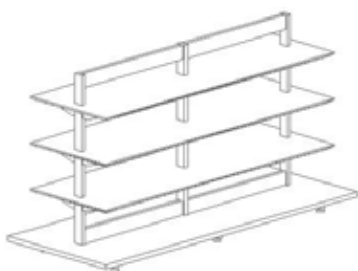

Die Konfigurationen bestehen aus folgenden Teilen:

Bestandteil

Pfosten  
Traverse  
Grundboden  
Fachboden  
Konsole für Fachboden

Konfiguration mit gerundeten Ecken

Preis EUR

Expo 41

3.632,50

Mit gerundeten Ecken  
Bestell-Nr.

Menge

B301000232  
B3010129  
B30850539225  
B30850839225  
B3085043

3  
4  
1  
3  
18

# 60/30 EXPO

DOPPELSEITIG – H122 CM – 3 SEKTIONEN

Höhe 122 cm - 3 Sektionen

Achsmaß 90 cm / Tiefe 30 cm

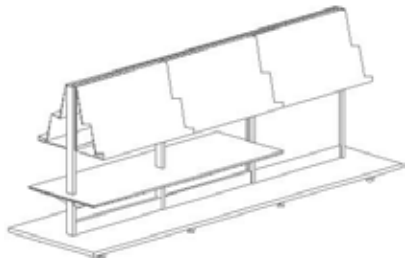

Die Konfigurationen bestehen aus folgenden Teilen:

Bestandteil

Pfosten  
Traverse  
Rückwand  
Grundboden  
Acryl-Displayboden  
Fachboden  
Konsole für Fachboden

Konfiguration mit gerundeten Ecken

Preis EUR

Expo 42

4.727,90

Mit gerundeten Ecken  
Bestell-Nr.

Menge

B301000232  
B3010129  
B30190029  
B30850539235  
B30850039  
B30851139224  
B3085043

4  
6  
1  
1  
6  
1  
6

Höhe 122 cm - 3 Sektionen

Achsmaß 90 cm / Tiefe 30 cm

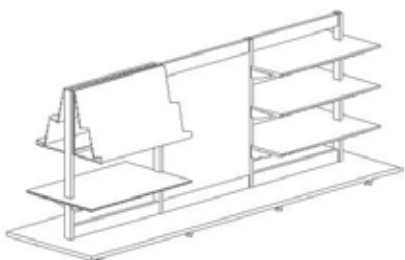

Die Konfigurationen bestehen aus folgenden Teilen:

Bestandteil

Pfosten  
Traverse  
Rückwand  
Grundboden  
Acryl-Displayboden  
Fachboden  
Konsole für Fachboden

Konfiguration mit gerundeten Ecken

Preis EUR

Expo 43

5.140,90

Mit gerundeten Ecken  
Bestell-Nr.

Menge

B301000232  
B3010129  
B30190029  
B30850539235  
B30850039  
B30851139224  
B3085043

4  
6  
1  
1  
2  
4  
16

Höhe 122 cm - 3 Sektionen

Achsmaß 90 cm / Tiefe 30 cm

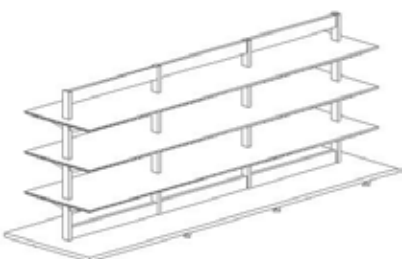

Die Konfigurationen bestehen aus folgenden Teilen:

Bestandteil

Pfosten  
Traverse  
Grundboden  
Fachboden  
Konsole für Fachboden

Konfiguration mit gerundeten Ecken

Preis EUR

Expo 44

5.186,50

Mit gerundeten Ecken  
Bestell-Nr.

Menge

B301000232  
B3010129  
B30850539235  
B30850839235  
B3085043

4  
6  
1  
3  
24

# 60/30 EXPO

DOPPELSEITIG – H152 CM – 1 SEKTION

Höhe 152 cm - 1 Sektion

Achsmaß 90 cm / Tiefe 30 cm

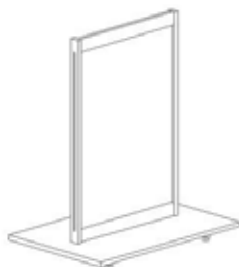

Die Konfigurationen bestehen aus folgenden Teilen:

Bestandteil

Pfosten  
Traverse  
Rückwand  
Grundboden

Konfiguration mit  
gerundeten Ecken

Preis  
EUR

Expo 81

1.283,10

Mit gerundeten Ecken  
Bestell-Nr.

Menge

B301000532  
B3010129  
B30190059  
B30850539215

2  
2  
1  
1

Höhe 152 cm - 1 Sektion

Achsmaß 90 cm / Tiefe 30 cm



Die Konfigurationen bestehen aus folgenden Teilen:

Bestandteil

Pfosten  
Traverse  
Rückwand  
Grundboden  
Acryl-Displayboden

Konfiguration mit  
gerundeten Ecken

Preis  
EUR

Expo 82

2.463,10

Mit gerundeten Ecken  
Bestell-Nr.

Menge

B301000532  
B3010129  
B30190059  
B30850539215  
B30850039

2  
2  
1  
1  
4

Höhe 152 cm - 1 Sektion

Achsmaß 90 cm / Tiefe 30 cm

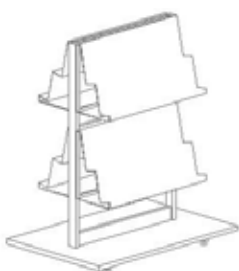

Die Konfigurationen bestehen aus folgenden Teilen:

Bestandteil

Pfosten  
Traverse  
Grundboden  
Acryl-Displayboden

Konfiguration mit  
gerundeten Ecken

Preis  
EUR

Expo 83

2.209,10

Mit gerundeten Ecken  
Bestell-Nr.

Menge

B301000532  
B3010129  
B30850539215  
B30850039

2  
2  
1  
4

Höhe 152 cm - 1 Sektion

Achsmaß 90 cm / Tiefe 30 cm



Die Konfigurationen bestehen aus folgenden Teilen:

Bestandteil

Pfosten  
Traverse  
Grundboden  
Acryl-Displayboden  
Fachboden  
Konsole für Fachboden

Konfiguration mit  
gerundeten Ecken

Preis  
EUR

Expo 84

2.547,10

Mit gerundeten Ecken  
Bestell-Nr.

Menge

B301000532  
B3010129  
B30850539215  
B30850039  
B30850839215  
B3085043

2  
2  
1  
2  
2  
8

# 60/30 EXPO

## DOPPELSEITIG – H152 CM – 1 UND 2 SEKTIONEN

### Höhe 152 cm - 1 Sektion

Achsmaß 90 cm / Tiefe 30 cm



Die Konfigurationen bestehen aus folgenden Teilen:

Bestandteil

Pfosten  
Traverse  
Grundboden  
Fachboden  
Konsole für Fachboden

Konfiguration mit  
gerundeten Ecken

Preis  
EUR

Expo 85

2.885,10

Mit gerundeten Ecken  
Bestell-Nr.

Menge

B301000532  
B3010129  
B30850539215  
B30850839215  
B3085043

2  
2  
1  
4  
16

### Höhe 152 cm - 2 Sektionen

Achsmaß 90 cm / Tiefe 30 cm

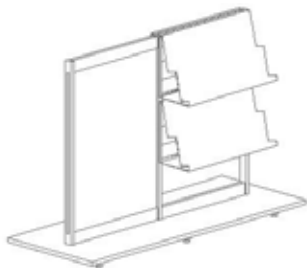

Die Konfigurationen bestehen aus folgenden Teilen:

Bestandteil

Pfosten  
Traverse  
Rückwand  
Grundboden  
Acryl-Displayboden

Konfiguration mit  
gerundeten Ecken

Preis  
EUR

Expo 86

3.092,50

Mit gerundeten Ecken  
Bestell-Nr.

Menge

B301000532  
B3010129  
B30190059  
B30850539225  
B30850039

3  
4  
1  
1  
4

### Höhe 152 cm - 2 Sektionen

Achsmaß 90 cm / Tiefe 30 cm

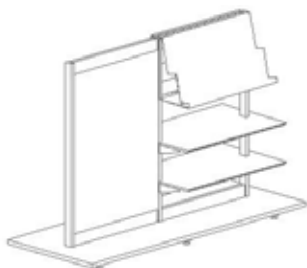

Die Konfigurationen bestehen aus folgenden Teilen:

Bestandteil

Pfosten  
Traverse  
Grundboden  
Acryl-Displayboden  
Fachboden  
Konsole für Fachboden

Konfiguration mit  
gerundeten Ecken

Preis  
EUR

Expo 87

3.011,70

Mit gerundeten Ecken  
Bestell-Nr.

Menge

B301000532  
B3010129  
B30850539225  
B30850039  
B30851139214  
B3085043

3  
4  
1  
2  
2  
8

### Höhe 152 cm - 2 Sektionen

Achsmaß 90 cm / Tiefe 30 cm

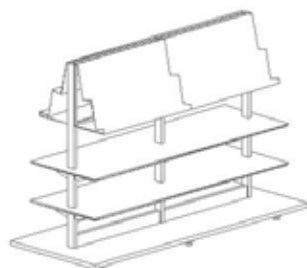

Die Konfigurationen bestehen aus folgenden Teilen:

Bestandteil

Pfosten  
Traverse  
Grundboden  
Acryl-Displayboden  
Fachboden  
Konsole für Fachboden

Konfiguration mit  
gerundeten Ecken

Preis  
EUR

Expo 88

4.183,50

Mit gerundeten Ecken  
Bestell-Nr.

Menge

B301000532  
B3010129  
B30850539225  
B30850039  
B30850839225  
B3085043

3  
4  
1  
4  
2  
12



# 60/30 EXPO

DOPPELSEITIG – H152 CM – 2 UND 3 SEKTIONEN

## Höhe 152 cm - 2 Sektionen

Achsmaß 90 cm / Tiefe 30 cm

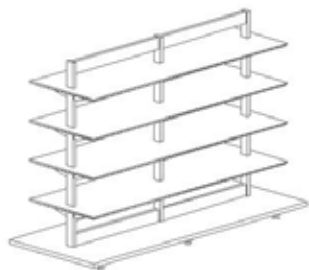

Die Konfigurationen bestehen aus folgenden Teilen:

Bestandteil

Pfosten  
Traverse  
Grundboden  
Fachboden  
Konsole für Fachboden

Konfiguration mit  
gerundeten Ecken

Preis  
EUR

Expo 89

4.348,50

Mit gerundeten Ecken  
Bestell-Nr.

Menge

B301000532	3
B3010129	4
B30850539225	1
B30850839225	4
B3085043	24

## Höhe 152 cm - 3 Sektionen

Achsmaß 90 cm / Tiefe 30 cm

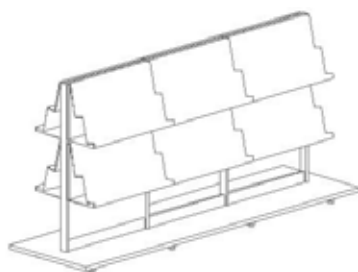

Die Konfigurationen bestehen aus folgenden Teilen:

Bestandteil

Pfosten  
Traverse  
Rückwand  
Grundboden  
Acryl-Displayboden

Konfiguration mit  
gerundeten Ecken

Preis  
EUR

Expo 90

6.070,60

Mit gerundeten Ecken  
Bestell-Nr.

Menge

B301000532	4
B3010129	6
B30190059	1
B30850539235	1
B30850039	12

## Höhe 152 cm - 3 Sektionen

Achsmaß 90 cm / Tiefe 30 cm

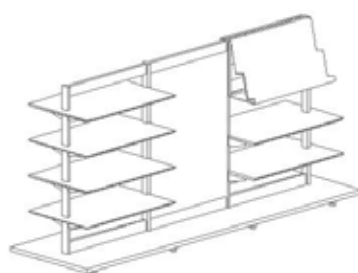

Die Konfigurationen bestehen aus folgenden Teilen:

Bestandteil

Pfosten  
Traverse  
Rückwand  
Grundboden  
Acryl-Displayboden  
Fachboden  
Konsole für Fachboden

Konfiguration mit  
gerundeten Ecken

Preis  
EUR

Expo 91

5.410,20

Mit gerundeten Ecken  
Bestell-Nr.

Menge

B301000532	4
B3010129	6
B30190059	1
B30850539235	1
B30850039	2
B30851139214	6
B3085043	24

## Höhe 152 cm - 3 Sektionen

Achsmaß 90 cm / Tiefe 30 cm

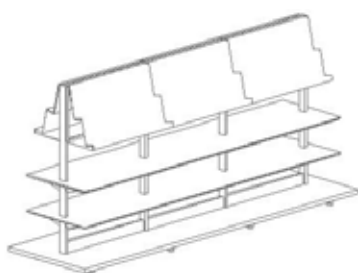

Die Konfigurationen bestehen aus folgenden Teilen:

Bestandteil

Pfosten  
Traverse  
Grundboden  
Acryl-Displayboden  
Fachboden  
Konsole für Fachboden

Konfiguration mit  
gerundeten Ecken

Preis  
EUR

Expo 92

6.025,20

Mit gerundeten Ecken  
Bestell-Nr.

Menge

B301000532	4
B3010129	6
B30850539235	1
B30850039	6
B30850839235	2
B3085043	16

# FACHBÖDEN

## S1 & S2 METALLFACHBÖDEN

Siehe unten eine Übersicht über die Standardmetallfachböden

---

### B401001 - S1 METALLFACHBODEN - MIT BUCHANSCHLAG AUS METALL

Einzelheiten:

- Achsmaß 750/900/1000 mm
- Tiefe 225/250/300/400 mm
- Buchanschlag aus Metall H47 mm
- Für Buchstütze an Buchanschlag geführt
- Metallkonsole
- Max. Belastung 80 kg.
- Gerade, 45°/60° geneigt und 7,5° rückwärts geneigt
- Verwenden mit Metallabdeckfachböden B401003, B401011, B301049, B301049 und Holzabdeckfachböden B401020

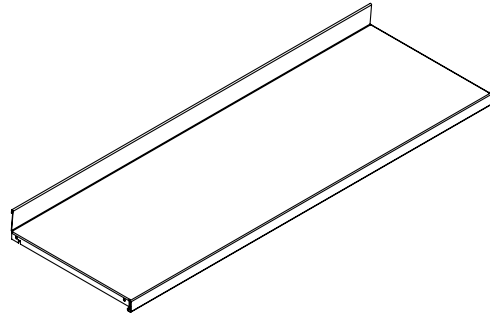

---

### B401013 - S2 METALLFACHBODEN - MIT BUCHANSCHLAG AUS ACRYL

Einzelheiten:

- Achsmaß 750/900/1000 mm
- Tiefe 225/250/300/400 mm
- Acrylic backedge H17 mm (loose part)
- Hanging book support
- Metallkonsole
- Max. Belastung 80 kg.
- Gerade, 45°/60° geneigt und 7,5° rückwärts geneigt
- Verwenden mit Metallabdeckfachboden B401005

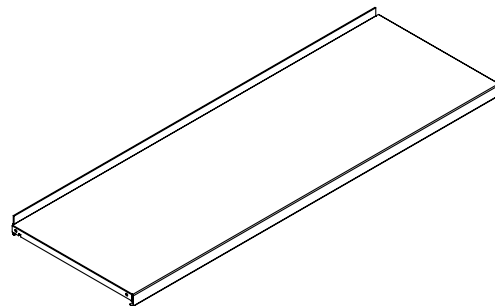

Siehe unten eine Übersicht über die Standardmetallsockelfachböden:

---

### B301410 - METALLSOCKELFACHBÖDEN - MIT BUCHANSCHLAG UND SOCKELBÖDEN

Einzelheiten:

- Achsmaß 750/900/1000 mm
- Tiefe 225/250/300/400 mm
- Buchanschlag aus Metall H47 mm
- Metallkonsole
- Max. Belastung 80 kg.
- Verwenden mit Metallfachboden B401001, Metallabdeckfachböden B401003, B401011, B301049, B301049 und Holzabdeckfachboden B401020

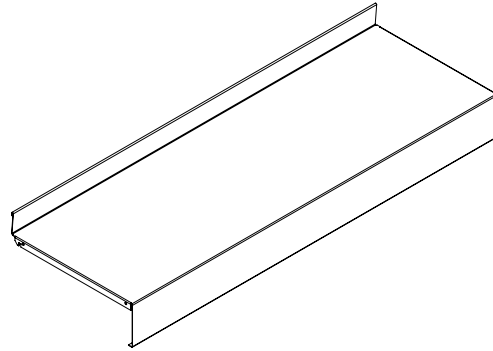

# FACHBÖDEN

## S1 METALLFACHBODEN UND BUCHANSCHLAG AUS METALL

### S1 Metall-Fachboden mit Konsolen und Buchanschlag aus Metall - für Buchstütze an Buchanschlag geführt

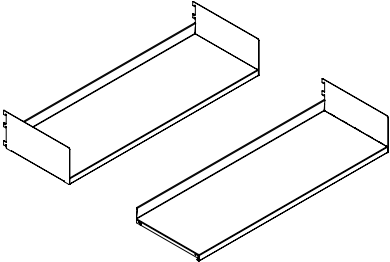
Buchanschlag aus Metall H47 mm. Fachböden für Grundsektionen beinhalten linke und rechte Konsolen (H15 cm). Fachböden für Anbau- regale beinhalten eine beidseitige Konsole.	Achsmaß cm	Fachboden- tiefe cm	Bestell-Nr. Grundregal	Preis EUR	Bestell-Nr. Anbauregal	Preis EUR
	75	22.5	BB4007621117	69,90	BB4007622117	59,20
	75	25	BB4007621127	76,30	BB4007622127	63,00
	75	30	BB4007621137	80,40	BB4007622137	67,20
	75	40	BB4007621147	97,10	BB4007622147	81,20
	90	22.5	BB4007621119	74,80	BB4007622119	64,10
	90	25	BB4007621129	79,30	BB4007622129	66,00
	90	30	BB4007621139	84,90	BB4007622139	71,70
	90	40	BB4007621149	108,10	BB4007622149	92,20
	100	22.5	BB4007621111	79,80	BB4007622111	69,10
	100	25	BB4007621121	85,80	BB4007622121	72,50
	100	30	BB4007621131	90,50	BB4007622131	77,30
	100	40	BB4007621141	110,80	BB4007622141	94,90

### S1 Metall-Fachboden mit 45°/60° Konsolen und Buchanschlag aus Metall

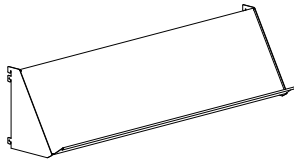
Buchanschlag aus Metall H47 mm. Mit linke und rechte Konsolen.	Achsmaß cm	Fachboden- tiefe cm	Bestell-Nr. 45°	Preis EUR	Bestell-Nr. 60°	Preis EUR
	75	22.5	BB301201745	115,30	BB301201760	115,30
	75	25	BB301202745	118,70	BB301202760	118,70
	75	30	BB301203745	121,80	BB301203760	121,80
	90	22.5	BB301201945	120,20	BB301201960	120,20
	90	25	BB301202945	121,70	BB301202960	121,70
	90	30	BB301203945	126,30	BB301203960	126,30
	100	22.5	BB301201145	125,20	BB301201160	125,20
	100	25	BB301202145	128,20	BB301202160	128,20
	100	30	BB301203145	131,90	BB301203160	131,90

### S1 Metall-Fachboden mit 7.5° rückwärts geneigt Konsolen und Buchanschlag aus Metall

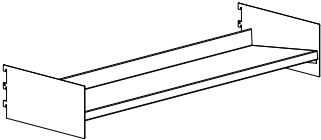
Buchanschlag aus Metall H47 mm. Mit linke und rechte Konsolen.	Achsmaß cm	Fachboden- tiefe cm	Maße B X H cm	Bestell-Nr.	Preis EUR
	75	22.5	25 x 15	BB30122174	101,50
	75	22.5	30 x 15	BB30122171	101,50
	75	25	30 x 15	BB30122275	104,90
	75	30	35 x 20	BB30122372	121,80
	75	30	40 x 15	BB30122376	121,80
	75	30	40 x 20	BB30122373	121,80
	90	22.5	25 x 15	BB30122194	106,40
	90	22.5	30 x 15	BB30122191	106,40
	90	25	30 x 15	BB30122295	107,90
	90	30	35 x 20	BB30122392	126,30
	90	30	40 x 15	BB30122396	126,30
	90	30	40 x 20	BB30122393	126,30
	100	22.5	25 x 15	BB30122114	111,40
	100	22.5	30 x 15	BB30122111	111,40
	100	25	30 x 15	BB30122215	114,40
	100	30	35 x 20	BB30122312	131,90
	100	30	40 x 15	BB30122316	131,90
	100	30	40 x 20	BB30122313	131,90

### S1 Metall-Fachboden mit Buchanschlag aus Metall - für Buchstütze an Buchanschlag geführt

Buchanschlag aus Metall H47 mm.  
Linke, rechte oder beidseitige Konsolen  
sind separat zu bestellen. Siehe Seite  
72.

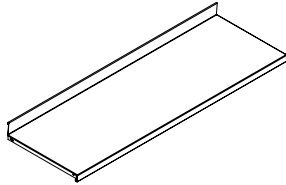

Achsmaß cm	Fachboden- tiefe cm	Bestell-Nr.	Preis EUR
75	22.5	B40100117	45,50
75	25	B40100127	48,90
75	30	B40100137	52,00
75	40	B40100147	62,50
90	22.5	B40100119	50,40
90	25	B40100129	51,90
90	30	B40100139	56,50
90	40	B40100149	73,50
100	22.5	B40100111	55,40
100	25	B40100121	58,40
100	30	B40100131	62,10
100	40	B40100141	76,20

### Buchstütze an der Aufkantung laufend für gerade S1 Fachböden mit Aufkantung aus Metall

Vernickelt, Ø6 mm, mit Nylon-Gleiter.  
Für Fachboden BB40076xxxxx and  
B401001xx.

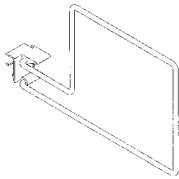

Höhe cm	Fachboden- tiefe cm	Type	Bestell-Nr.	Preis EUR
16,3	22.5/25	Bücher auf den linken Seite	B4011221	15,70
16,3	30	Bücher auf den linken Seite	B4011222	16,90
24,3	25/30	Bücher auf den linken Seite	B4011223	21,90
16,3	22.5/25	Bücher auf den rechten Seite	B4011224	15,70
16,3	30	Bücher auf den rechten Seite	B4011225	16,90

# FACHBÖDEN

## S2 METALLFACHBODEN MIT BUCHANSCHLAG AUS ACRYL

### S2 Metallfachboden mit Konsolen und Buchanschlag aus Acryl - für hängende Buchstütze

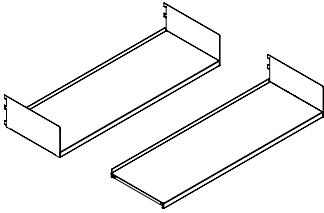
Buchanschlag aus Acryl H17 mm. Fachböden für Grundsektionen beinhalten linke und rechte Konsolen (H15 cm). Fachböden für Anbau- regale beinhalten eine beidseitige Konsole. Hinweis: Punktschweißung oben auf dem Fachboden sichtbar.	Achsmaß cm	Fachboden- tiefe cm	Grundregal Bestell-Nr.	Preis EUR	Anbauregal Bestell-Nr.	Preis EUR
	75	22.5	BB4007721117	60,30	BB4007722117	49,60
	75	25	BB4007721127	63,30	BB4007722127	50,00
	75	30	BB4007721137	68,60	BB4007722137	55,40
	75	40	BB4007721147	101,90	BB4007722147	86,00
	90	22.5	BB4007721119	60,30	BB4007722119	49,60
	90	25	BB4007721129	63,30	BB4007722129	50,00
	90	30	BB4007721139	68,60	BB4007722139	55,40
	90	40	BB4007721149	101,90	BB4007722149	86,00
	100	22.5	BB4007721111	64,20	BB4007722111	53,50
	100	25	BB4007721121	67,20	BB4007722121	53,90
	100	30	BB4007721131	73,80	BB4007722131	60,60
	100	40	BB4007721141	110,10	BB4007722141	94,20

### S2 Metallfachboden mit 45°/60° Konsolen und Buchanschlag aus Acryl

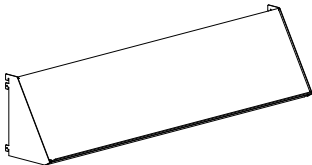
Buchanschlag aus Acryl H17 mm. Mit linke und rechte Konsolen. Hinweis: Punktschweißung oben auf dem Fachboden sichtbar.	Achsmaß cm	Fachboden- tiefe cm	Bestell-Nr. 45°	Preis EUR	Bestell-Nr. 60°	Preis EUR
	75	22.5	BB301241745	105,70	BB301241760	105,70
	75	25	BB301242745	105,70	BB301242760	105,70
	75	30	BB301243745	110,00	BB301243760	110,00
	90	22.5	BB301241945	105,70	BB301241960	105,70
	90	25	BB301242945	105,70	BB301242960	105,70
	90	30	BB301243945	110,00	BB301243960	110,00
	100	22.5	BB301241145	109,60	BB301241160	109,60
	100	25	BB301242145	109,60	BB301242160	109,60
	100	30	BB301243145	115,20	BB301243160	115,20

### S2 Metallfachboden mit 7.5° rückwärts geneigt Konsolen und Buchanschlag aus Acryl

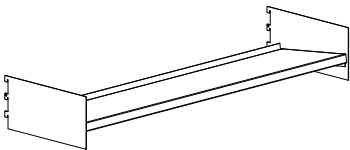
Buchanschlag aus Acryl H17 mm. Mit linke und rechte Konsolen. Hinweis: Punktschweißung oben auf dem Fachboden sichtbar.	Achsmaß cm	Fachboden- tiefe cm	Maße B X H cm	Anbauregal Bestell-Nr.	Preis EUR
	75	22.5	25 x 15	BB30126174	91,90
	75	22.5	30 x 15	BB30126171	91,90
	75	25	30 x 15	BB30126275	91,90
	75	30	35 x 20	BB30126372	110,00
	75	30	40 x 15	BB30126376	110,00
	75	30	40 x 20	BB30126373	110,00
	90	22.5	25 x 15	BB30126194	91,90
	90	22.5	30 x 15	BB30126191	91,90
	90	25	30 x 15	BB30126295	91,90
	90	30	35 x 20	BB30126392	110,00
	90	30	40 x 15	BB30126396	110,00
	90	30	40 x 20	BB30126393	110,00
	100	22.5	25 x 15	BB30126114	95,80
	100	22.5	30 x 15	BB30126111	95,80
	100	25	30 x 15	BB30126215	95,80
	100	30	35 x 20	BB30126312	115,20
	100	30	40 x 15	BB30126316	115,20
	100	30	40 x 20	BB30126313	115,20

# FACHBÖDEN

## S2 METALLFACHBODEN MIT BUCHANSCHLAG AUS ACRYL

### S2 Metallfachboden mit Buchanschlag aus Acryl - für hängende Buchstütze

Buchanschlag aus Acryl H17 mm. Linke, rechte oder beidseitige Konsolen sind separat zu bestellen. Siehe Seite 72.

Hinweis: Punktschweißung oben auf dem Fachboden sichtbar.

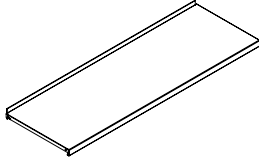

Achsmaß cm	Fachboden- tiefe cm	Bestell-Nr.	Preis EUR
75	22.5	B40101317	35,90
75	25	B40101327	35,90
75	30	B40101337	40,20
75	40	B40101347	67,30
90	22.5	B40101319	35,90
90	25	B40101329	35,90
90	30	B40101339	40,20
90	40	B40101349	67,30
100	22.5	B40101311	39,80
100	25	B40101321	39,80
100	30	B40101331	45,40
100	40	B40101341	75,50

### Hängende Buchstütze für S2 Fachböden mit Aufkantung aus Acryl

Erhältlich in verchromtem Stahl oder standard Metallfarben.

Höhe  
cm

Bestell-Nr.

Preis  
EUR

20  
25

B4011242  
B4011245

8,40  
9,00



# FACHBÖDEN

## METALLKONSOLE FÜR S1 & S2

### Metallkonsole für S1 & S2

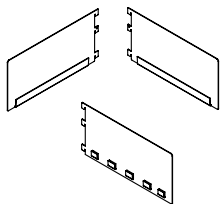
	Typ	Fachbodentiefe cm	Bestell-Nr. H15 cm	Preis EUR	Bestell-Nr. H20 cm	Preis EUR
	Links	22,5	B30101417	12,20	B30102017	17,30
	Links	25	B30101427	13,70	B30102027	18,70
	Links	30	B30101437	14,20	B30102037	20,10
	Links	40	B30101447	17,30	B30102047	23,10
	Rechts	22,5	B30101418	12,20	B30102018	17,30
	Rechts	25	B30101428	13,70	B30102028	18,70
	Rechts	30	B30101438	14,20	B30102038	20,10
	Rechts	40	B30101448	17,30	B30102048	23,10
	Beidseitig	22,5	B30101419	13,70		
	Beidseitig	25	B30101429	14,10		
	Beidseitig	30	B30101439	15,20		
	Beidseitig	40	B30101449	18,70		

### 45°/60° Schrägstellmetallkonsole für S1 & S2

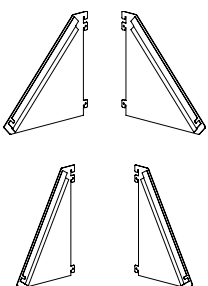
	Tiefe cm	Neigung	Links Bestell-Nr.	Preis EUR	Rechts Bestell-Nr.	Preis EUR
	22,5	45°	B3010321458	34,90	B3010321459	34,90
	25	45°	B3010322458	34,90	B3010322459	34,90
	30	45°	B3010323458	34,90	B3010323459	34,90
	22,5	60°	B3010321608	34,90	B3010321609	34,90
	25	60°	B3010322608	34,90	B3010322609	34,90
	30	60°	B3010323608	34,90	B3010323609	34,90

### 7.5° rückwärts geneigt Metallkonsolen für S1 & S2

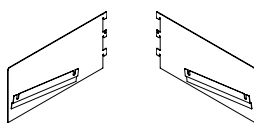
	Tiefe cm	Maße B X H cm	Links Bestell-Nr.	Preis EUR	Rechts Bestell-Nr.	Preis EUR
	22,5	25 x 15	B30114048	28,00	B30114049	28,00
	22,5	30 x 15	B30114018	28,00	B30114019	28,00
	25	30 x 15	B30114058	28,00	B30114059	28,00
	30	35 x 20	B30114028	34,90	B30114029	34,90
	30	40 x 15	B30114068	34,90	B30114069	34,90
	30	40 x 20	B30114038	34,90	B30114039	34,90

### Metallkonsolen - für verschiedene S1 & S2 Fachbodentiefen

Konsolen für Fachböden mit geringerer Tiefe als der des aktuellen Regalsystem. Diese bringen den Fachboden mit der Regalfront auf eine Linie.

Tiefe cm	Für die Regaltiefen	Links Bestell-Nr.	Preis EUR	Rechts Bestell-Nr.	Preis EUR
25	22,5	B30102628	18,00	B30102629	18,00
30	22,5, 25	B30102638	19,10	B30102639	19,10
40	22,5, 25, 30	B30102648	22,60	B30102649	22,60

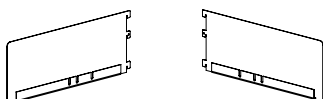



# FACHBÖDEN

## METALLSOCKELFACHBÖDEN MIT BUCHANSCHLAG UND SOCKELBÖDEN

### Metallsockelboden mit Buchanschlag aus Metall und integriertem Sockel

Buchanschlag aus Metall H47 mm, integrierter Sockel H92 mm. Die Konsolen sind separat zu bestellen, siehe unten. Nicht für das klassische Metallregal 80/30 geeignet.

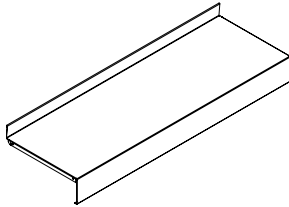

Achsmaß cm	Fachbodentiefe cm	Bestell-Nr.	Preis EUR
75	22.5	B30141017	50,20
75	25	B30141027	53,60
75	30	B30141037	56,70
75	40	B30141047	69,30
90	22.5	B30141019	55,60
90	25	B30141029	56,50
90	30	B30141039	62,10
90	40	B30141049	80,50
100	22.5	B30141011	60,70
100	25	B30141021	64,00
100	30	B30141031	68,70
100	40	B30141041	84,00

### Metallkonsolen für Metallsockelfachboden

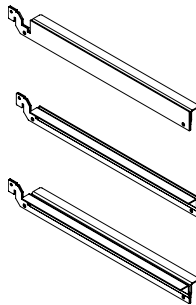

Typ	Fachbodentiefe cm	Bestell-Nr.	Preis EUR
Links	22.5	B30141417	34,60
Links	25	B30141427	39,80
Links	30	B30141437	42,70
Links	40	B30141447	51,20
Rechts	22.5	B30141418	34,60
Rechts	25	B30141428	39,80
Rechts	30	B30141438	42,70
Rechts	40	B30141448	51,20
Beidseitig	22.5	B30141419	39,80
Beidseitig	25	B30141429	41,80
Beidseitig	30	B30141439	44,30
Beidseitig	40	B30141449	55,10

# FACHBÖDEN

## EINSEITIG METALLABDECKFACHBODEN

Siehe unten eine Übersicht über die Standardmetallabdeckfachböden

---

### B401003 - EINSEITIG METALLABDECKFACHBODEN - 25 MM VORDERKANT

Einzelheiten:

- Achsmaß 750/900/1000 mm
- Tiefe 225/250/300/400 mm
- Metallkonsole
- Max. Belastung 25 kg.
- Verwenden mit Metallfachboden mit Metallbuchanschlag für Buchstütze an Buchanschlag geführt

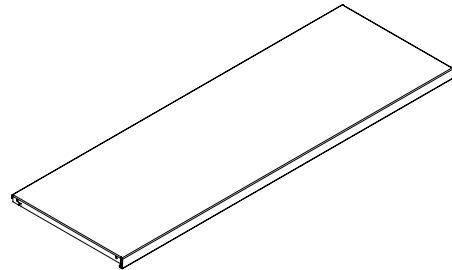

---

### B401005 - EINSEITIG METALLABDECKFACHBODEN - BESCHRIFTUNGSPROFIL

Einzelheiten:

- Achsmaß 750/900/1000 mm
- Tiefe 225/250/300/400 mm
- Metallkonsole
- Max. Belastung 25 kg.
- Verwenden mit Metallfachboden mit Metallbuchanschlag für Buchstütze an Buchanschlag geführt

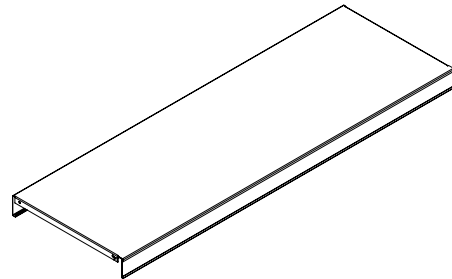

---

### B401011 - EINSEITIG METALLABDECKFACHBODEN - 25 MM VORDERKANT

Einzelheiten:

- Achsmaß 750/900/1000 mm
- Tiefe 250/300/400 mm
- Metallkonsole
- Max. Belastung 25 kg.
- Verwenden mit Metallfachboden mit Acrylbuchanschlag für hängende Buchstütze

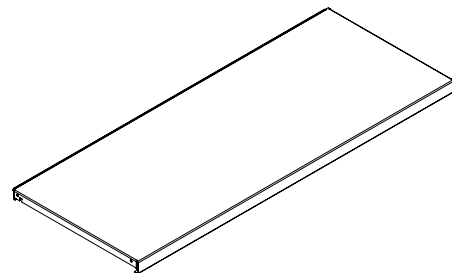

Siehe unten eine Übersicht über die Standardmetallabdeckfachböden

---

### B301049 - EINSEITIG METALLABDECKFACHBODEN - 25/47 MM VORDERKANT

Einzelheiten:

- Achsmaß 750/900/1000 mm
- Tiefe 225/250/300/400 mm
- Metallkonsole
- Max. Belastung 25 kg.
- 1/2 Sektionen
- Verwenden mit Metallfachboden mit Metallbuchanschlag für Buchstütze an Buchanschlag geführt

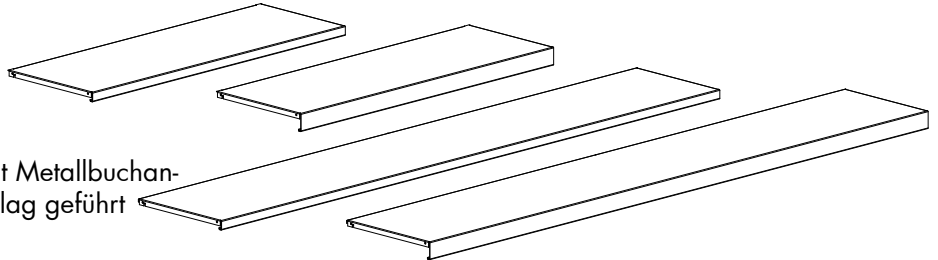

### B301046 - DOPPELTSEITIG METALLABDECKFACHBODEN - 25/47 MM VORDERKANT

Einzelheiten:

- Achsmaß 750/900/1000 mm
- Tiefe 225/250/300/400 mm
- Freistehend/Außer/Mittel
- Metallkonsole
- Max. Belastung 25 kg.
- 1/2 Sektionen
- Verwenden mit Metallfachboden mit Metallbuchanschlag für Buchstütze an Buchanschlag geführt

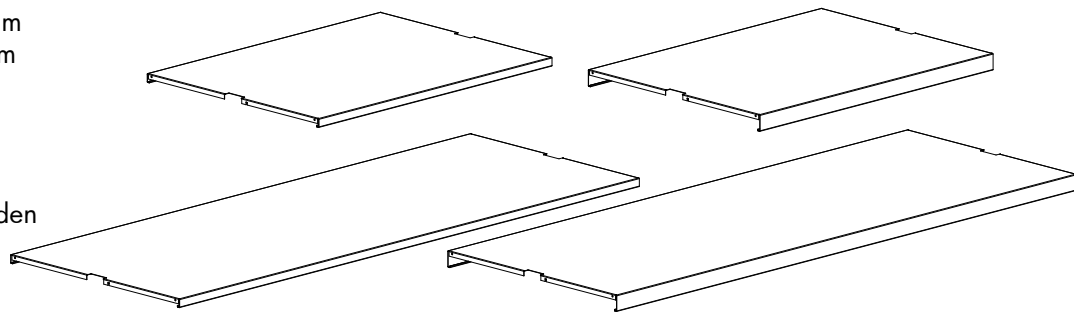

### B301628 - EINSEITIG LONDON METALLABDECKPLATTE - 30 MM VORDERKANT

Einzelheiten:

- Achsmaß 750/900/1000 mm
- Tiefe 225/250/300/400 mm
- Freistehend/Außer/Mittel
- Metallkonsole
- Max. Belastung 25 kg.
- 1/2 Sektionen

### B301628 - DOPPELTSEITIG LONDON METALLABDECKPLATTE - 30 MM VORDERKANT

Einzelheiten:

- Achsmaß 750/900/1000 mm
- Tiefe 225/250/300/400 mm
- Freistehend/Außer/Mittel
- Metallkonsole
- Max. Belastung 25 kg.
- 1/2 Sektionen

# FACHBÖDEN

## EINSEITIG METALLABDECKFACHBODEN - 25 MM VORDERKANT - FÜR BUCHANSCHLAG

### Metallabdeckfachboden mit Konsolen - für Buchstütze an Buchanschlag geführt

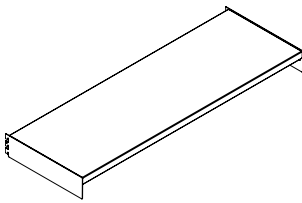
Inkl. Abdeckfachboden-Trägerkonsolen. H7,5 cm. Die Abdeckfachböden für Grundregale beinhalten linke und rechte Konsolen. Die Abdeckfachböden für Anbauregale beinhalten beidseitige Konsolen.	Achismaß cm	Fachboden- tiefe cm	Grundregal Bestell-Nr.	Preis EUR	Anbauregal Bestell-Nr.	Preis EUR
	75	22.5	BB4007621217	76,80	BB4007622217	63,60
	75	25	BB4007621227	78,10	BB4007622227	64,80
	75	30	BB4007621237	86,10	BB4007622237	72,90
	75	40	BB4007621247	97,70	BB4007622247	83,20
	90	22.5	BB4007621219	78,60	BB4007622219	65,40
	90	25	BB4007621229	83,90	BB4007622229	70,60
	90	30	BB4007621239	88,90	BB4007622239	75,70
	90	40	BB4007621249	106,90	BB4007622249	92,40
	100	22.5	BB4007621211	86,70	BB4007622211	73,50
	100	25	BB4007621221	90,70	BB4007622221	77,40
	100	30	BB4007621231	94,60	BB4007622231	81,40
	100	40	BB4007621241	110,90	BB4007622241	96,40

### Metallabdeckfachboden ohne Konsolen - für Buchstütze an Buchanschlag geführt

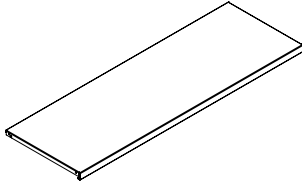
Die Konsolen sind separat zu bestellen. Die Abdeckfachböden für Grundregale benötigen eine linke und eine rechte Konsole. Die Abdeckfachböden für Anbauregale benötigen eine beidseitige Konsole. Siehe unten.	Achismaß cm	Fachboden- tiefe cm	Bestell-Nr.	Preis EUR
	75	22.5	B40100317	49,40
	75	25	B40100327	49,90
	75	30	B40100337	57,70
	75	40	B40100347	66,30
	90	22.5	B40100319	51,20
	90	25	B40100329	55,70
	90	30	B40100339	60,50
	90	40	B40100349	75,50
	100	22.5	B40100311	59,30
	100	25	B40100321	62,50
	100	30	B40100331	66,20
	100	40	B40100341	79,50

### Metall-Konsole für Metallabdeckfachböden

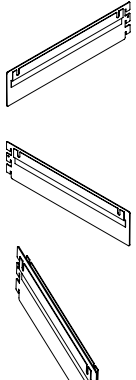
H 7.5 cm. Max. Belastung 25 kg.	Typ	Fachboden- tiefe cm	Bestell-Nr.	Preis EUR
	Links	22.5	B30102417	13,70
	Links	25	B30102427	14,10
	Links	30	B30102437	14,20
	Links	40	B30102447	15,70
	Rechts	22.5	B30102418	13,70
	Rechts	25	B30102428	14,10
	Rechts	30	B30102438	14,20
	Rechts	40	B30102448	15,70
	Beidseitig	22.5	B30102419	14,20
	Beidseitig	25	B30102429	14,90
	Beidseitig	30	B30102439	15,20
	Beidseitig	40	B30102449	16,90

# FACHBÖDEN

## EINSEITIG METALLABDECKFACHBÖDEN - BESCHRIFTUNGSPROFIL - FÜR BUCHANSCHLAG

### Metallabdeckfachboden mit Konsolen und Beschriftungsprofil - für Buchstütze an Buchanschlag geführt

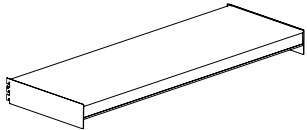
Inkl. Abdeckfachboden-Trägerkonsolen. Streifen B401130 ist separat zu bestellen. Die Abdeckfachböden für Grundregale beinhalten linke und rechte Konsolen. Die Abdeckfachböden für Anbauregale beinhalten beidseitige Konsolen.	Achsmaß cm	Fachboden- tiefe cm	Grundregal Bestell-Nr.	Preis EUR	Anbauregal Bestell-Nr.	Preis EUR
	75	22.5	BB400752117	107,30	BB400752217	94,10
	75	25	BB400752127	111,10	BB400752227	97,80
	75	30	BB400752137	115,40	BB400752237	102,20
	75	40	BB400752147	126,60	BB400752247	112,10
	90	22.5	BB400752119	111,60	BB400752219	98,40
	90	25	BB400752129	115,50	BB400752229	102,20
	90	30	BB400752139	118,40	BB400752239	105,20
	90	40	BB400752149	135,50	BB400752249	121,00
	100	22.5	BB400752111	120,00	BB400752211	106,80
	100	25	BB400752121	121,80	BB400752221	108,50
	100	30	BB400752131	126,50	BB400752231	113,30
	100	40	BB400752141	141,30	BB400752241	126,80

### Metallabdeckfachboden ohne Konsolen aber mit Beschriftungsprofil - für Buchstütze an Buchanschlag geführt

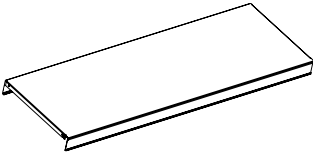
Die Konsolen und Streifen B401130 sind separat zu bestellen. Die Abdeckfachböden für Grundregale benötigen eine linke und eine rechte Konsole. Die Abdeckfachböden für Anbauregale benötigen eine beidseitige Konsole. Siehe unten.	Achsmaß cm	Fachboden- tiefe cm	Bestell-Nr.	Preis EUR
	75	22.5	B40100517	79,90
	75	25	B40100527	82,90
	75	30	B40100537	87,00
	75	40	B40100547	95,20
	90	22.5	B40100519	84,20
	90	25	B40100529	87,30
	90	30	B40100539	90,00
	90	40	B40100549	104,10
	100	22.5	B40100511	92,60
	100	25	B40100521	93,60
	100	30	B40100531	98,10
	100	40	B40100541	109,90

### Metall-Konsole für Metallabdeckfachböden

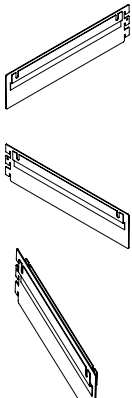
H7.5 cm. Max. Belastung 25 kg.	Typ	Fachboden- tiefe cm	Bestell-Nr.	Preis EUR
	Links	22.5	B30102417	13,70
	Links	25	B30102427	14,10
	Links	30	B30102437	14,20
	Links	40	B30102447	15,70
	Rechts	22.5	B30102418	13,70
	Rechts	25	B30102428	14,10
	Rechts	30	B30102438	14,20
	Rechts	40	B30102448	15,70
	Beidseitig	22.5	B30102419	14,20
	Beidseitig	25	B30102429	14,90
	Beidseitig	30	B30102439	15,20
	Beidseitig	40	B30102449	16,90

# FACHBÖDEN

## EINSEITIG METALLABDECKFACHBODEN - 25 MM VORDERKANT - FÜR HÄNGENDE BUCHSTÜTZE

### Metallabdeckfachboden mit Konsolen - für hängende Buchstütze

Inkl. Abdeckfachboden-Trägerkonsolen. H7,5 cm. Die Abdeckfachböden für Grundregale beinhalten linke und rechte Konsolen. Die Abdeckfachböden für Anbauregale beinhalten beidseitige Konsolen.

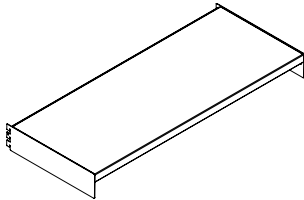

Achsmaß cm	Fachboden- tiefe cm	Grundregal Bestell-Nr.	Preis EUR	Anbauregal Bestell-Nr.	Preis EUR
75	22.5	BB4007721217	59,10	BB4007722217	45,90
75	25	BB4007721227	59,90	BB4007722227	46,60
75	30	BB4007721237	64,30	BB4007722237	51,10
75	40	BB4007721247	98,70	BB4007722247	84,20
90	22.5	BB4007721219	59,10	BB4007722219	45,90
90	25	BB4007721229	59,90	BB4007722229	46,60
90	30	BB4007721239	64,30	BB4007722239	51,10
90	40	BB4007721249	98,70	BB4007722249	84,20
100	22.5	BB4007721211	67,00	BB4007722211	53,80
100	25	BB4007721221	67,80	BB4007722221	54,50
100	30	BB4007721231	68,20	BB4007722231	55,00
1000	40	BB4007721241	106,90	BB4007722241	92,40

### Metallabdeckfachboden ohne Konsolen - für hängende Buchstütze

Die Konsolen sind separat zu bestellen. Die Abdeckfachböden für Grundregale benötigen eine linke und eine rechte Konsole. Die Abdeckfachböden für Anbauregale benötigen eine beidseitige Konsole. Siehe unten.

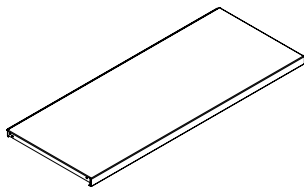

Achsmaß cm	Fachboden- tiefe cm	Bestell-Nr.	Preis EUR
75	22,5	B40101117	31,70
75	25	B40101127	31,70
75	30	B40101137	35,90
75	40	B40101147	67,30
90	22,5	B40101119	31,70
90	25	B40101129	31,70
90	30	B40101139	35,90
90	40	B40101149	67,30
100	22,5	B40101111	39,60
100	25	B40101121	39,60
100	30	B40101131	39,80
100	40	B40101141	75,50

### Metall-Konsole für Metallabdeckfachböden

H7.5 cm. Max. Belastung 25 kg.

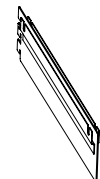
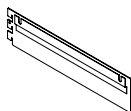
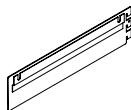



Typ	Fachboden- tiefe cm	Bestell-Nr.	Preis EUR
Links	22.5	B30102417	13,70
Links	25	B30102427	14,10
Links	30	B30102437	14,20
Links	40	B30102447	15,70
Rechts	22.5	B30102418	13,70
Rechts	25	B30102428	14,10
Rechts	30	B30102438	14,20
Rechts	40	B30102448	15,70
Beidseitig	22.5	B30102419	14,20
Beidseitig	25	B30102429	14,90
Beidseitig	30	B30102439	15,20
Beidseitig	40	B30102449	16,90



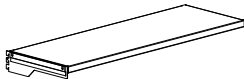

# FACHBÖDEN

## EINSEITIG METALLABDECKFACHBODEN - 25 MM VORDERKANT - MIT KONSOLEN

### Einseitig Metallabdeckfachboden mit Konsolen - für 1 Sektion

Inkl. Abdeckfachboden-Trägerkonsolen. Die Abdeckfachböden für Grundregale beinhalten linke und rechte Konsolen. Die Abdeckfachböden für Anbauregale beinhalten beidseitige Konsolen.	Achsmaß cm	Fachboden- tiefe cm	Bestell-Nr.	Preis EUR	Bestell-Nr.	Preis EUR
	75	22.5	BB30117171125	107,30	BB30117271125	94,10
	75	25	BB30117172125	111,10	BB30117272125	97,80
	75	30	BB30117173125	115,40	BB30117273125	102,20
	75	40	BB30117174125	126,60	BB30117274125	112,10
	90	22.5	BB30117191125	111,60	BB30117291125	98,40
	90	25	BB30117192125	115,50	BB30117292125	102,20
	90	30	BB30117193125	118,40	BB30117293125	105,20
	90	40	BB30117194125	135,50	BB30117294125	121,00
	100	22.5	BB30117111125	120,00	BB30117211125	106,80
	100	25	BB30117112125	121,80	BB30117212125	108,50
	100	30	BB30117113125	126,50	BB30117213125	113,30
	100	40	BB30117114125	141,30	BB30117214125	126,80

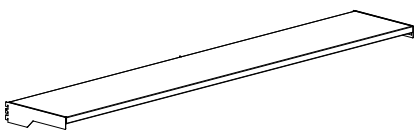
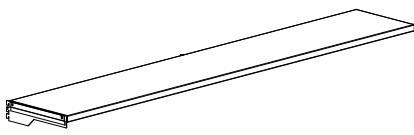
### Einseitig Metallabdeckfachboden mit Konsolen - für 2 Sektionen

Inkl. Abdeckfachboden-Trägerkonsolen. Die Abdeckfachböden für Grundregale beinhalten linke, mittel und rechte Konso- len. Die Abdeckfachböden für Anbau- regale beinhalten mittel und beidseitige Konsolen.	Achsmaß cm	Fachboden- tiefe cm	Bestell-Nr.	Preis EUR	Bestell-Nr.	Preis EUR
	75	22.5	BB30117171225	168,00	BB30117271225	154,80
	75	25	BB30117172225	174,20	BB30117272225	160,90
	75	30	BB30117173225	181,70	BB30117273225	168,50
	75	40	BB30117174225	198,80	BB30117274225	184,30
	90	22.5	BB30117191225	175,50	BB30117291225	162,30
	90	25	BB30117192225	181,80	BB30117292225	168,50
	90	30	BB30117193225	186,70	BB30117293225	173,50
	90	40	BB30117194225	214,40	BB30117294225	199,90
	100	22.5	BB30117111225	190,40	BB30117211225	177,20
	100	25	BB30117112225	192,80	BB30117212225	179,50
	100	30	BB30117113225	201,30	BB30117213225	188,10
	100	40	BB30117114225	224,60	BB30117214225	210,10



### Einseitig Metallabdeckfachboden ohne Konsolen - für 1 Sektion

Die Konsolen sind separat zu bestellen.  
Die Abdeckfachböden für Grundregale benötigen eine linke und eine rechte Konsole. Die Abdeckfachböden für Anbauregale benötigen eine beidseitige Konsole. Siehe Seite 96.



Achsmaß cm	Fachboden- tiefe cm	Bestell-Nr.	Preis EUR
75	22.5	B30104971125	79,90
75	25	B30104972125	82,90
75	30	B30104973125	87,00
75	40	B30104974125	95,20
90	22.5	B30104991125	84,20
90	25	B30104992125	87,30
90	30	B30104993125	90,00
90	40	B30104994125	104,10
100	22.5	B30104911125	92,60
100	25	B30104912125	93,60
100	30	B30104913125	98,10
100	40	B30104914125	109,90

### Einseitig Metallabdeckfachboden ohne Konsolen - für 2 Sektionen

Die Konsolen sind separat zu bestellen.  
Die Abdeckfachböden für Grundregale benötigen eine linke, eine mitte und eine rechte Konsole. Die Abdeckfachböden für Anbauregale benötigen eine mitte und eine beidseitige Konsole. Siehe Seite 96.

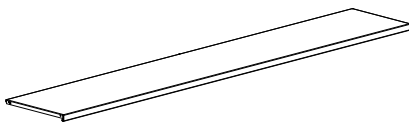

Achsmaß cm	Fachboden- tiefe cm	Bestell-Nr.	Preis EUR
75	22.5	B30104971225	140,60
75	25	B30104972225	146,00
75	30	B30104973225	153,30
75	40	B30104974225	167,40
90	22.5	B30104991225	148,10
90	25	B30104992225	153,60
90	30	B30104993225	158,30
90	40	B30104994225	183,00
100	22.5	B30104911225	163,00
100	25	B30104912225	164,60
100	30	B30104913225	172,90
100	40	B30104914225	193,20

# FACHBÖDEN

## EINSEITIG METALLABDECKFACHBODEN - 47 MM VORDERKANT - MIT KONSOLEN

### Einseitig Metallabdeckfachboden mit Konsolen - für 1 Sektion

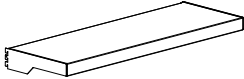
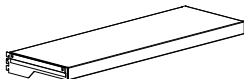
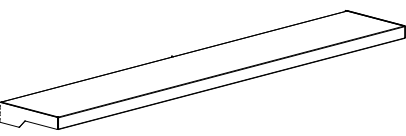
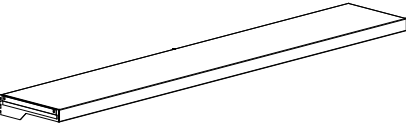
Inkl. Abdeckfachboden-Trägerkonsolen. Die Abdeckfachböden für Grundregale beinhalten linke und rechte Konsolen. Die Abdeckfachböden für Anbauregale beinhalten beidseitige Konsolen.	Achsmaß cm	Fachboden- tiefe cm	Bestell-Nr.	Preis EUR	Bestell-Nr.	Preis EUR
	75	22.5	BB30117171147	107,30	BB30117271147	94,10
	75	25	BB30117172147	111,10	BB30117272147	97,80
	75	30	BB30117173147	115,40	BB30117273147	102,20
	75	40	BB30117174147	126,60	BB30117274147	112,10
	90	22.5	BB30117191147	111,60	BB30117291147	98,40
	90	25	BB30117192147	115,50	BB30117292147	102,20
	90	30	BB30117193147	118,40	BB30117293147	105,20
	90	40	BB30117194147	135,50	BB30117294147	121,00
	100	22.5	BB30117111147	120,00	BB30117211147	106,80
	100	25	BB30117112147	121,80	BB30117212147	108,50
	100	30	BB30117113147	126,50	BB30117213147	113,30
	100	40	BB30117114147	141,30	BB30117214147	126,80

### Einseitig Metallabdeckfachboden mit Konsolen - für 2 Sektionen

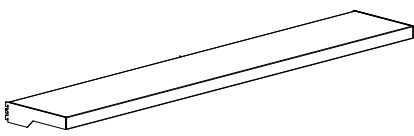
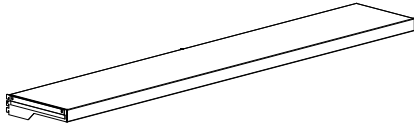
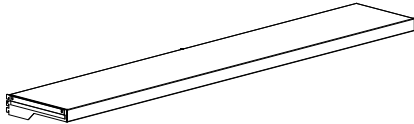
Inkl. Abdeckfachboden-Trägerkonsolen. Die Abdeckfachböden für Grundregale beinhalten linke, mittel und rechte Konso- len. Die Abdeckfachböden für Anbau- regale beinhalten mittel und beidseitige Konsolen.	Achsmaß cm	Fachboden- tiefe cm	Bestell-Nr.	Preis EUR	Bestell-Nr.	Preis EUR
	75	22.5	BB30117171247	168,00	BB30117271247	154,80
	75	25	BB30117172247	174,20	BB30117272247	160,90
	75	30	BB30117173247	181,70	BB30117273247	168,50
	75	40	BB30117174247	198,80	BB30117274247	184,30
	90	22.5	BB30117191247	175,50	BB30117291247	162,30
	90	25	BB30117192247	181,80	BB30117292247	168,50
	90	30	BB30117193247	186,70	BB30117293247	173,50
	90	40	BB30117194247	214,40	BB30117294247	199,90
	100	22.5	BB30117111247	190,40	BB30117211247	177,20
	100	25	BB30117112247	192,80	BB30117212247	179,50
	100	30	BB30117113247	201,30	BB30117213247	188,10
	100	40	BB30117114247	224,60	BB30117214247	210,10

### Einseitig Metallabdeckfachboden ohne Konsolen - für 1 Sektion

Die Konsolen sind separat zu bestellen.  
Die Abdeckfachböden für Grundregale benötigen eine linke und eine rechte Konsole. Die Abdeckfachböden für Anbauregale benötigen eine beidseitige Konsole. Siehe Seite 96.

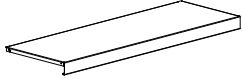

Achsmaß cm	Fachboden- tiefe cm	Bestell-Nr.	Preis EUR
75	22.5	B30104971147	79,90
75	25	B30104972147	82,90
75	30	B30104973147	87,00
75	40	B30104974147	95,20
90	22.5	B30104991147	84,20
90	25	B30104992147	87,30
90	30	B30104993147	90,00
90	40	B30104994147	104,10
100	22.5	B30104911147	92,60
100	25	B30104912147	93,60
100	30	B30104913147	98,10
100	40	B30104914147	109,90

### Einseitig Metallabdeckfachboden ohne Konsolen - für 2 Sektionen

Die Konsolen sind separat zu bestellen.  
Die Abdeckfachböden für Grundregale benötigen eine linke, eine mitte und eine rechte Konsole. Die Abdeckfachböden für Anbauregale benötigen eine mitte und eine beidseitige Konsole. Siehe Seite 96.

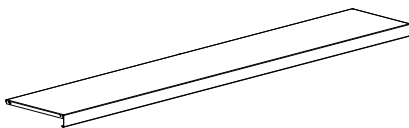

Achsmaß cm	Fachboden- tiefe cm	Bestell-Nr.	Preis EUR
75	22.5	B30104971247	140,60
75	25	B30104972247	146,00
75	30	B30104973247	153,30
75	40	B30104974247	167,40
90	22.5	B30104991247	148,10
90	25	B30104992247	153,60
90	30	B30104993247	158,30
90	40	B30104994247	183,00
100	22.5	B30104911247	163,00
100	25	B30104912247	164,60
100	30	B30104913247	172,90
100	40	B30104914247	193,20

# FACHBÖDEN

## DOPPELTSEITIG METALLABDECKFACHBODEN - 25 MM VORDERKANTE - FREISTEHEND - MIT KONSOLEN

### Doppelseitig Metallabdeckfachboden mit Konsolen - für 1 freistehend Sektion

Inkl. 2 linke und 2 rechte Konsolen.

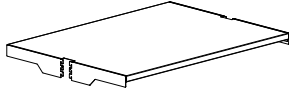

Sektionen	Vorderkant cm	Achsmaß cm	Fachboden- tiefe cm	Bestell-Nr.	Preis EUR
1	25	75	22.5	BB30115719125	214,60
1	25	75	25	BB30115729125	222,20
1	25	75	30	BB30115739125	230,90
1	25	75	40	BB30115749125	253,20
1	25	90	22.5	BB30115919125	223,10
1	25	90	25	BB30115929125	231,10
1	25	90	30	BB30115939125	236,80
1	25	90	40	BB30115949125	270,80
1	25	100	22.5	BB30115119125	240,10
1	25	100	25	BB30115129125	243,40
1	25	100	30	BB30115139125	253,20
1	25	100	40	BB30115149125	282,40

### Doppelseitig Metallabdeckfachboden mit Konsolen - für 2 freistehende Sektionen

Inkl. 2 linke, 2 mitte und 2 rechte Konsolen.

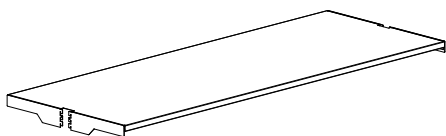

Sektionen	Vorderkant cm	Achsmaß cm	Fachboden- tiefe cm	Bestell-Nr.	Preis EUR
2	25	75	22.5	BB30115719225	336,00
2	25	75	25	BB30115729225	348,20
2	25	75	30	BB30115739225	363,30
2	25	75	40	BB30115749225	397,80
2	25	90	22.5	BB30115919225	351,10
2	25	90	25	BB30115929225	363,80
2	25	90	30	BB30115939225	373,50
2	25	90	40	BB30115949225	428,90
2	25	100	22.5	BB30115119225	380,90
2	25	100	25	BB30115129225	385,60
2	25	100	30	BB30115139225	402,40
2	25	100	40	BB30115149225	449,30

# FACHBÖDEN

## DOPPELTSEITIG METALLABDECKFACHBODEN - 25 MM VORDERKANTE - FREISTEHEND

### Doppelseitig Metallabdeckfachboden ohne Konsolen - für 1 freistehend Sektion

Die Konsolen sind separat zu bestellen.  
Die Abdeckfachböden benötigen 2 linke  
und 2 rechte Konsolen. Siehe Seite 96.

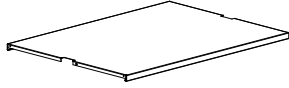

Sektionen	Vorderkant cm	Achsmaß cm	Fachboden- tiefe cm	Bestell-Nr.	Preis EUR
1	25	75	22.5	B301046719125	159,80
1	25	75	25	B301046729125	165,80
1	25	75	30	B301046739125	174,10
1	25	75	40	B301046749125	190,40
1	25	90	22.5	B301046919125	168,30
1	25	90	25	B301046929125	174,70
1	25	90	30	B301046939125	180,00
1	25	90	40	B301046949125	208,00
1	25	100	22.5	B301046119125	185,30
1	25	100	25	B301046129125	187,00
1	25	100	30	B301046139125	196,40
1	25	100	40	B301046149125	219,60

### Doppelseitig Metallabdeckfachboden ohne Konsolen - für 2 freistehende Sektionen

Die Konsolen sind separat zu bestel-  
len. Die Abdeckfachböden benötigen  
2 linke, 2 mitte und 2 rechte Konsolen.  
Siehe Seite 96.

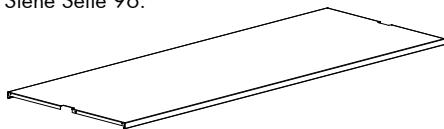

Sektionen	Vorderkant cm	Achsmaß cm	Fachboden- tiefe cm	Bestell-Nr.	Preis EUR
2	25	75	22.5	B301046719225	281,20
2	25	75	25	B301046729225	291,80
2	25	75	30	B301046739225	306,50
2	25	75	40	B301046749225	335,00
2	25	90	22.5	B301046919225	296,30
2	25	90	25	B301046929225	307,40
2	25	90	30	B301046939225	316,70
2	25	90	40	B301046949225	366,10
2	25	100	22.5	B301046119225	326,10
2	25	100	25	B301046129225	329,20
2	25	100	30	B301046139225	345,60
2	25	100	40	B301046149225	386,50

# FACHBÖDEN

## DOPPELTSEITIG METALLABDECKFACHBODEN - 25 MM VORDERKANTE - AUßEN - MIT KONSOLEN

### Doppelseitig Metallabdeckfachboden mit Konsolen - für 1 außen Sektion

Inkl. 1 linke, 1 rechte und 1 doppelt Konsolen.

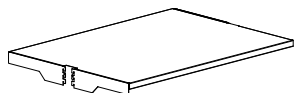

Sektionen	Vorderkant cm	Achsmaß cm	Fachboden- tiefe cm	Bestell-Nr.	Preis EUR
1	25	75	22.5	BB30115718125	201,40
1	25	75	25	BB30115728125	208,90
1	25	75	30	BB30115738125	217,70
1	25	75	40	BB30115748125	238,70
1	25	90	22.5	BB30115918125	209,90
1	25	90	25	BB30115928125	217,80
1	25	90	30	BB30115938125	223,60
1	25	90	40	BB30115948125	256,30
1	25	100	22.5	BB30115118125	226,90
1	25	100	25	BB30115128125	230,10
1	25	100	30	BB30115138125	240,00
1	25	100	40	BB30115148125	267,90

### Doppelseitig Metallabdeckfachboden mit Konsolen - für 2 außen Sektionen

Inkl. 1 linke, 1 rechte, 1 doppelt und 2 mitte Konsolen.

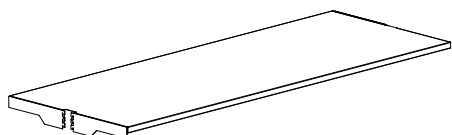

Sektionen	Vorderkant cm	Achsmaß cm	Fachboden- tiefe cm	Bestell-Nr.	Preis EUR
2	25	75	22.5	BB30115718225	322,80
2	25	75	25	BB30115728225	334,90
2	25	75	30	BB30115738225	350,10
2	25	75	40	BB30115748225	383,30
2	25	90	22.5	BB30115918225	337,90
2	25	90	25	BB30115928225	350,50
2	25	90	30	BB30115938225	360,30
2	25	90	40	BB30115948225	414,40
2	25	100	22.5	BB30115118225	367,70
2	25	100	25	BB30115128225	372,30
2	25	100	30	BB30115138225	389,20
2	25	100	40	BB30115148225	434,80

# FACHBÖDEN

## DOPPELTSEITIG METALLABDECKFACHBODEN - 25 MM VORDERKANTE - AUßEN

### Doppelseitig Metallabdeckfachboden ohne Konsolen - für 1 außen Sektion

Die Konsolen sind separat zu bestellen.  
Die Abdeckfachboden benötigen 1 linke, 1 rechte und 1 doppelt Konsolen.  
Siehe Seite 96.

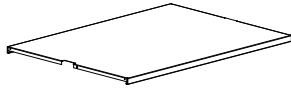

Sektionen	Vorderkant cm	Achsmaß cm	Fachboden- tiefe cm	Bestell-Nr.	Preis EUR
1	25	75	22.5	B301046718125	159,80
1	25	75	25	B301046728125	165,80
1	25	75	30	B301046738125	174,10
1	25	75	40	B301046748125	190,40
1	25	90	22.5	B301046718147	159,80
1	25	90	25	B301046728147	165,80
1	25	90	30	B301046738147	174,10
1	25	90	40	B301046748147	190,40
1	25	100	22.5	B301046918125	168,30
1	25	100	25	B301046928125	174,70
1	25	100	30	B301046938125	180,00
1	25	100	40	B301046948125	208,00

### Doppelseitig Metallabdeckfachboden ohne Konsolen - für 2 außen Sektionen

Die Konsolen sind separat zu bestellen.  
Die Abdeckfachboden benötigen 1 linke, 1 rechte, 1 doppelt und 2 mitte Konsolen. Siehe Seite 96.

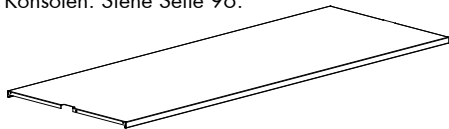

Sektionen	Vorderkant cm	Achsmaß cm	Fachboden- tiefe cm	Bestell-Nr.	Preis EUR
2	25	75	22.5	B301046718225	281,20
2	25	75	25	B301046728225	291,80
2	25	75	30	B301046738225	306,50
2	25	75	40	B301046748225	335,00
2	25	90	22.5	B301046718247	281,20
2	25	90	25	B301046728247	291,80
2	25	90	30	B301046738247	306,50
2	25	90	40	B301046748247	335,00
2	25	100	22.5	B301046918225	296,30
2	25	100	25	B301046928225	307,40
2	25	100	30	B301046938225	316,70
2	25	100	40	B301046948225	366,10

# FACHBÖDEN

## DOPPELTSEITIG METALLABDECKFACHBODEN - 25 MM VORDERKANTE - MITTEL - MIT KONSOLEN

### Doppelseitig Metallabdeckfachboden mit Konsolen - für 1 mittel Sektion

Inkl. 2 doppelte Konsolen.

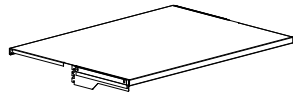

Sektionen	Vorderkant cm	Achsmaß cm	Fachboden- tiefe cm	Bestell-Nr.	Preis EUR
1	25	75	22.5	BB30115717125	188,20
1	25	75	25	BB30115727125	195,60
1	25	75	30	BB30115737125	204,50
1	25	75	40	BB30115747125	224,20
1	25	90	22.5	BB30115917125	196,70
1	25	90	25	BB30115927125	204,50
1	25	90	30	BB30115937125	210,40
1	25	90	40	BB30115947125	241,80
1	25	100	22.5	BB30115117125	213,70
1	25	100	25	BB30115127125	216,80
1	25	100	30	BB30115137125	226,80
1	25	100	40	BB30115147125	253,40

### Doppelseitig Metallabdeckfachboden mit Konsolen - für 2 mittel Sektionen

Inkl. 2 doppelte und 2 mitte Konsolen.

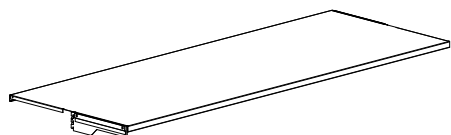

Sektionen	Vorderkant cm	Achsmaß cm	Fachboden- tiefe cm	Bestell-Nr.	Preis EUR
2	25	75	22.5	BB30115717225	309,60
2	25	75	25	BB30115727225	321,60
2	25	75	30	BB30115737225	336,90
2	25	75	40	BB30115747225	368,80
2	25	90	22.5	BB30115917225	324,70
2	25	90	25	BB30115927225	337,20
2	25	90	30	BB30115937225	347,10
2	25	90	40	BB30115947225	399,90
2	25	100	22.5	BB30115117225	354,50
2	25	100	25	BB30115127225	359,00
2	25	100	30	BB30115137225	376,00
2	25	100	40	BB30115147225	420,30



# FACHBÖDEN

## DOPPELTSEITIG METALLABDECKFACHBODEN - 25 MM VORDERKANTE - MITTEL

### Doppelseitig Metallabdeckfachboden ohne Konsolen - für 1 mittel Sektion

Die Konsolen sind separat zu bestellen.  
Die Abdeckfachboden benötigen 2 doppelte Konsolen. Siehe Seite 96.

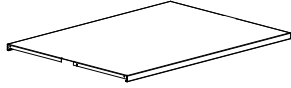

Sektionen	Vorderkant cm	Achsmaß cm	Fachboden- tiefe cm	Bestell-Nr.	Preis EUR
1	25	75	22.5	B301046717125	159,80
1	25	75	25	B301046727125	165,80
1	25	75	30	B301046737125	174,10
1	25	75	40	B301046747125	190,40
1	25	90	22.5	B301046917125	168,30
1	25	90	25	B301046927125	174,70
1	25	90	30	B301046937125	180,00
1	25	90	40	B301046947125	208,00
1	25	100	22.5	B301046117125	185,30
1	25	100	25	B301046127125	187,00
1	25	100	30	B301046137125	196,40
1	25	100	40	B301046147125	219,60

### Doppelseitig Metallabdeckfachboden ohne Konsolen - für 2 mittel Sektionen

Die Konsolen sind separat zu bestellen.  
Die Abdeckfachboden benötigen 2 doppelte und 2 mitte Konsolen. Siehe Seite 96.

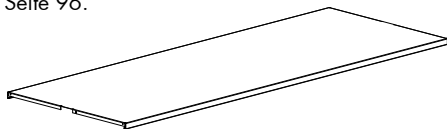

Sektionen	Vorderkant cm	Achsmaß cm	Fachboden- tiefe cm	Bestell-Nr.	Preis EUR
2	25	75	22.5	B301046717225	281,20
2	25	75	25	B301046727225	291,80
2	25	75	30	B301046737225	306,50
2	25	75	40	B301046747225	335,00
2	25	90	22.5	B301046917225	296,30
2	25	90	25	B301046927225	307,40
2	25	90	30	B301046937225	316,70
2	25	90	40	B301046947225	366,10
2	25	100	22.5	B301046117225	326,10
2	25	100	25	B301046127225	329,20
2	25	100	30	B301046137225	345,60
2	25	100	40	B301046147225	386,50

# FACHBÖDEN

## DOPPELTSEITIG METALLABDECKFACHBODEN - 47 MM VORDERKANTE - FREISTEHEND - MIT KONSOLEN

### Doppelseitig Metallabdeckfachboden mit Konsolen - für 1 freistehend Sektion

Inkl. 2 linke und 2 rechte Konsolen.

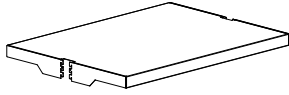

Sektionen	Vorderkant cm	Achsmaß cm	Fachboden- tiefe cm	Bestell-Nr.	Preis EUR
1	47	75	22.5	BB30115719147	214,60
1	47	75	25	BB30115729147	222,20
1	47	75	30	BB30115739147	230,90
1	47	75	40	BB30115749147	253,20
1	47	90	22.5	BB30115919147	223,10
1	47	90	25	BB30115929147	231,10
1	47	90	30	BB30115939147	236,80
1	47	90	40	BB30115949147	270,80
1	47	100	22.5	BB30115119147	240,10
1	47	100	25	BB30115129147	243,40
1	47	100	30	BB30115139147	253,20
1	47	100	40	BB30115149147	282,40

### Doppelseitig Metallabdeckfachboden mit Konsolen - für 2 freistehende Sektionen

Inkl. 2 linke, 2 mitte und 2 rechte Konsolen.

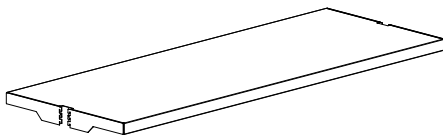

Sektionen	Vorderkant cm	Achsmaß cm	Fachboden- tiefe cm	Bestell-Nr.	Preis EUR
2	47	75	22.5	BB30115719247	336,00
2	47	75	25	BB30115729247	348,20
2	47	75	30	BB30115739247	363,30
2	47	75	40	BB30115749247	397,80
2	47	90	22.5	BB30115919247	351,10
2	47	90	25	BB30115929247	363,80
2	47	90	30	BB30115939247	373,50
2	47	90	40	BB30115949247	428,90
2	47	100	22.5	BB30115119247	380,90
2	47	100	25	BB30115129247	385,60
2	47	100	30	BB30115139247	402,40
2	47	100	40	BB30115149247	449,30

# FACHBÖDEN

## DOPPELTSEITIG METALLABDECKFACHBODEN - 47 MM VORDERKANTE - FREISTEHEND

### Doppeltseitig Metallabdeckfachboden ohne Konsolen - für 1 freistehend Sektion

Die Konsolen sind separat zu bestellen.  
Die Abdeckfachböden benötigen 2 linke  
und 2 rechte Konsolen. Siehe Seite 96.

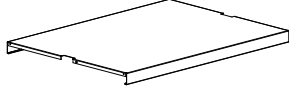

Sektionen	Vorderkant cm	Achsmaß cm	Fachboden- tiefe cm	Bestell-Nr.	Preis EUR
1	47	75	22.5	B301046719147	159,80
1	47	75	25	B301046729147	165,80
1	47	75	30	B301046739147	174,10
1	47	75	40	B301046749147	190,40
1	47	90	22.5	B301046919147	168,30
1	47	90	25	B301046929147	174,70
1	47	90	30	B301046939147	180,00
1	47	90	40	B301046949147	208,00
1	47	100	22.5	B301046119147	185,30
1	47	100	25	B301046129147	187,00
1	47	100	30	B301046139147	196,40
1	47	100	40	B301046149147	219,60

### Doppeltseitig Metallabdeckfachboden ohne Konsolen - für 2 freistehende Sektionen

Die Konsolen sind separat zu bestel-  
len. Die Abdeckfachböden benötigen  
2 linke, 2 mitte und 2 rechte Konsolen.  
Siehe Seite 96.

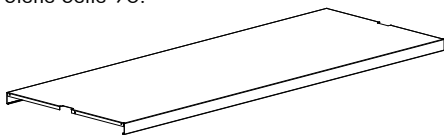

Sektionen	Vorderkant cm	Achsmaß cm	Fachboden- tiefe cm	Bestell-Nr.	Preis EUR
2	47	75	22.5	B301046719247	281,20
2	47	75	25	B301046729247	291,80
2	47	75	30	B301046739247	306,50
2	47	75	40	B301046749247	335,00
2	47	90	22.5	B301046919247	296,30
2	47	90	25	B301046929247	307,40
2	47	90	30	B301046939247	316,70
2	47	90	40	B301046949247	366,10
2	47	100	22.5	B301046119247	326,10
2	47	100	25	B301046129247	329,20
2	47	100	30	B301046139247	345,60
2	47	100	40	B301046149247	386,50

# FACHBÖDEN

## DOPPELTSEITIG METALLABDECKFACHBODEN - 47 MM VORDERKANTE - AUßEN - MIT KONSOLEN

### Doppelseitig Metallabdeckfachboden mit Konsolen - für 1 außen Sektion

Inkl. 1 linke, 1 rechte und 1 doppelt Konsolen.

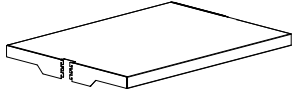

Sektionen	Vorderkant cm	Achsmaß cm	Fachboden- tiefe cm	Bestell-Nr.	Preis EUR
1	47	75	22.5	BB30115718147	201,40
1	47	75	25	BB30115728147	208,90
1	47	75	30	BB30115738147	217,70
1	47	75	40	BB30115748147	238,70
1	47	90	22.5	BB30115918147	209,90
1	47	90	25	BB30115928147	217,80
1	47	90	30	BB30115938147	223,60
1	47	90	40	BB30115948147	256,30
1	47	100	22.5	BB30115118147	226,90
1	47	100	25	BB30115128147	230,10
1	47	100	30	BB30115138147	240,00
1	47	100	40	BB30115148147	267,90

### Doppelseitig Metallabdeckfachboden mit Konsolen - für 2 außen Sektionen

Inkl. 1 linke, 1 rechte, 1 doppelt und 2 mitte Konsolen.

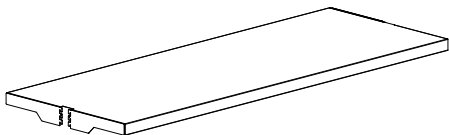

Sektionen	Vorderkant cm	Achsmaß cm	Fachboden- tiefe cm	Bestell-Nr.	Preis EUR
2	47	75	22.5	BB30115718247	322,80
2	47	75	25	BB30115728247	334,90
2	47	75	30	BB30115738247	350,10
2	47	75	40	BB30115748247	383,30
2	47	90	22.5	BB30115918247	337,90
2	47	90	25	BB30115928247	350,50
2	47	90	30	BB30115938247	360,30
2	47	90	40	BB30115948247	414,40
2	47	100	22.5	BB30115118247	367,70
2	47	100	25	BB30115128247	372,30
2	47	100	30	BB30115138247	389,20
2	47	100	40	BB30115148247	434,80

## DOPPELTSEITIG METALLABDECKFACHBODEN - 47 MM VORDERKANTE - AUßEN

### Doppelseitig Metallabdeckfachboden ohne Konsolen - für 1 außen Sektion

Die Konsolen sind separat zu bestellen.  
Die Abdeckfachboden benötigen 1 linke, 1 rechte und 1 doppelt Konsolen.  
Siehe Seite 96.

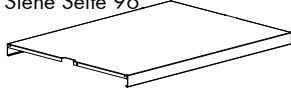

Sektionen	Vorderkant cm	Achsmaß cm	Fachboden- tiefe cm	Bestell-Nr.	Preis EUR
1	47	75	22.5	B301046718147	159,80
1	47	75	25	B301046728147	165,80
1	47	75	30	B301046738147	174,10
1	47	75	40	B301046748147	190,40
1	47	90	22.5	B301046918147	168,30
1	47	90	25	B301046928147	174,70
1	47	90	30	B301046938147	180,00
1	47	90	40	B301046948147	208,00
1	47	100	22.5	B301046118147	185,30
1	47	100	25	B301046128147	187,00
1	47	100	30	B301046138147	196,40
1	47	100	40	B301046148147	219,60

### Doppelseitig Metallabdeckfachboden ohne Konsolen - für 2 außen Sektionen

Die Konsolen sind separat zu bestellen.  
Die Abdeckfachboden benötigen 1 linke, 1 rechte, 1 doppelt und 2 mitte Konsolen. Siehe Seite 96.

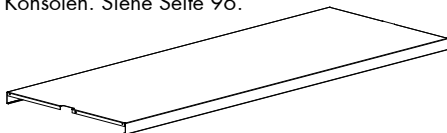

Sektionen	Vorderkant cm	Achsmaß cm	Fachboden- tiefe cm	Bestell-Nr.	Preis EUR
2	47	75	22.5	B301046718247	281,20
2	47	75	25	B301046728247	291,80
2	47	75	30	B301046738247	306,50
2	47	75	40	B301046748247	335,00
2	47	90	22.5	B301046918247	296,30
2	47	90	25	B301046928247	307,40
2	47	90	30	B301046938247	316,70
2	47	90	40	B301046948247	366,10
2	47	100	22.5	B301046118247	326,10
2	47	100	25	B301046128247	329,20
2	47	100	30	B301046138247	345,60
2	47	100	40	B301046148247	386,50

# FACHBÖDEN

## DOPPELTSEITIG METALLABDECKFACHBODEN - 47 MM VORDERKANTE - MITTTEL - MIT KONSOLEN

### Doppelseitig Metallabdeckfachboden mit Konsolen - für 1 mittel Sektion

Inkl. 2 doppelte Konsolen.

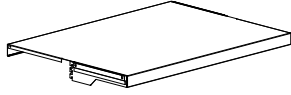

Sektionen	Vorderkant cm	Achsmaß cm	Fachboden- tiefe cm	Bestell-Nr.	Preis EUR
1	47	75	22.5	BB30115717147	188,20
1	47	75	25	BB30115727147	195,60
1	47	75	30	BB30115737147	204,50
1	47	75	40	BB30115747147	224,20
1	47	90	22.5	BB30115917147	196,70
1	47	90	25	BB30115927147	204,50
1	47	90	30	BB30115937147	210,40
1	47	90	40	BB30115947147	241,80
1	47	100	22.5	BB30115117147	213,70
1	47	100	25	BB30115127147	216,80
1	47	100	30	BB30115137147	226,80
1	47	100	40	BB30115147147	253,40

### Doppelseitig Metallabdeckfachboden mit Konsolen - für 2 mittel Sektionen

Inkl. 2 doppelte und 2 mitte Konsolen.

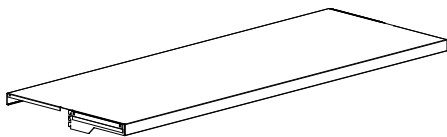

Sektionen	Vorderkant cm	Achsmaß cm	Fachboden- tiefe cm	Bestell-Nr.	Preis EUR
2	47	75	22.5	BB30115717247	309,60
2	47	75	25	BB30115727247	321,60
2	47	75	30	BB30115737247	336,90
2	47	75	40	BB30115747247	368,80
2	47	90	22.5	BB30115917247	324,70
2	47	90	25	BB30115927247	337,20
2	47	90	30	BB30115937247	347,10
2	47	90	40	BB30115947247	399,90
2	47	100	22.5	BB30115117247	354,50
2	47	100	25	BB30115127247	359,00
2	47	100	30	BB30115137247	376,00
2	47	100	40	BB30115147247	420,30

## DOPPELTSEITIG METALLABDECKFACHBODEN - 47 MM VORDERKANTE - MITTEL

### Doppelseitig Metallabdeckfachboden ohne Konsolen - für 1 mittel Sektion

Die Konsolen sind separat zu bestellen.  
Die Abdeckfachboden benötigen 2 doppelte Konsolen. Siehe Seite 96.

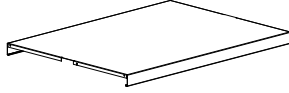

Sektionen	Vorderkant cm	Achsmaß cm	Fachboden- tiefe cm	Bestell-Nr.	Preis EUR
1	47	75	22.5	B301046717147	159,80
1	47	75	25	B301046727147	165,80
1	47	75	30	B301046737147	174,10
1	47	75	40	B301046747147	190,40
1	47	90	22.5	B301046917147	168,30
1	47	90	25	B301046927147	174,70
1	47	90	30	B301046937147	180,00
1	47	90	40	B301046947147	208,00
1	47	100	22.5	B301046117147	185,30
1	47	100	25	B301046127147	187,00
1	47	100	30	B301046137147	196,40
1	47	100	40	B301046147147	219,60

### Doppelseitig Metallabdeckfachboden ohne Konsolen - für 2 mittel Sektionen

Die Konsolen sind separat zu bestellen.  
Die Abdeckfachboden benötigen 2 doppelte und 2 mitte Konsolen. Siehe Seite 96.

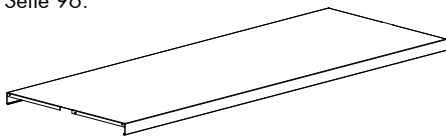

Sektionen	Vorderkant cm	Achsmaß cm	Fachboden- tiefe cm	Bestell-Nr.	Preis EUR
2	47	75	22.5	B301046717247	281,20
2	47	75	25	B301046727247	291,80
2	47	75	30	B301046737247	306,50
2	47	75	40	B301046747247	335,00
2	47	90	22.5	B301046917247	296,30
2	47	90	25	B301046927247	307,40
2	47	90	30	B301046937247	316,70
2	47	90	40	B301046947247	366,10
2	47	100	22.5	B301046117247	326,10
2	47	100	25	B301046127247	329,20
2	47	100	30	B301046137247	345,60
2	47	100	40	B301046147247	386,50

# FACHBÖDEN

## KONSOLE FÜR METALLABDECKFACHBÖDEN

### Metall-Konsole für Metallabdeckfachböden B301046 und B301049

Max. Belastung 25 kg.

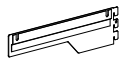

Typ	Fachbodentiefe cm
Links	22.5
Links	25
Links	30
Links	40

Bestell-Nr.

Preis  
EUR

B30102917	13,70
B30102927	14,10
B30102937	14,20
B30102947	15,70



Rechts	22.5
Rechts	25
Rechts	30
Rechts	40

B30102918	13,70
B30102928	14,10
B30102938	14,20
B30102948	15,70

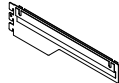

Beidseitig	22.5
Beidseitig	25
Beidseitig	30
Beidseitig	40

B30102919	14,20
B30102929	14,90
B30102939	15,20
B30102949	16,90

### Mittel Metall-Konsole für Metallabdeckfachböden B301046 und B301049 für 2 Sektionen

Max. Belastung 25 kg.



Vorderkant cm	Fachbodentiefe cm
25	22.5
25	25
25	30
25	40

Bestell-Nr.

Preis  
EUR

B301047125	15,80
B301047225	15,80
B301047325	15,80
B301047425	15,80



47	22.5
47	25
47	30
47	40

B301047147	15,80
B301047247	15,80
B301047347	15,80
B301047447	15,80





# FACHBÖDEN

## EINSEITIG LONDON METALLABDECKPLATTE - 30 MM VORDERKANTE - FREISTEHEND & AUßEN

### Einseitig London Metall-Abdeckplatte - freistehend

Vorderkant 30 mm. Inkl. Konsolen.	Achsmaß cm	Fachboden- tiefe cm	Sektion	Bestell-Nr.	Preis EUR
	75	22.5	1	B301628711019	107,30
	75	25	1	B301628721019	112,90
	75	30	1	B301628731019	125,50
	75	40	1	B301628741019	167,80
	90	22.5	1	B301628911019	126,60
	90	25	1	B301628921019	133,30
	90	30	1	B301628931019	150,40
	90	40	1	B301628941019	193,70
	100	22.5	1	B301628111019	161,80
	100	25	1	B301628121019	170,30
	100	30	1	B301628131019	192,20
	100	40	1	B301628141019	247,40
	75	22.5	2	B301628711029	210,70
	75	25	2	B301628721029	221,80
	75	30	2	B301628731029	244,10
	75	40	2	B301628741029	316,50
	90	22.5	2	B301628911029	246,10
	90	25	2	B301628921029	258,50
	90	30	2	B301628931029	289,00
	90	40	2	B301628941029	378,70
	100	22.5	2	B301628111029	314,40
	100	25	2	B301628121029	330,40
	100	30	2	B301628131029	369,30
	100	40	2	B301628141029	483,90

### London Metall-Abdeckplatte - Außensektion

Vorderkant 30 mm. Inkl. Konsolen.	Achsmaß cm	Fachboden- tiefe cm	Sektion	Bestell-Nr.	Preis EUR
	75	22.5	1	B301628711017	112,30
	75	25	1	B301628721017	118,20
	75	30	1	B301628731017	131,80
	75	40	1	B301628741017	167,80
	90	22.5	1	B301628911017	131,80
	90	25	1	B301628921017	138,60
	90	30	1	B301628931017	150,40
	90	40	1	B301628941017	193,70
	100	22.5	1	B301628111017	168,40
	100	25	1	B301628121017	177,00
	100	30	1	B301628131017	192,20
	100	40	1	B301628141017	247,40
	75	22.5	2	B301628711027	209,80
	75	25	2	B301628721027	220,90
	75	30	2	B301628731027	243,00
	75	40	2	B301628741027	319,90
	90	22.5	2	B301628911027	245,80
	90	25	2	B301628921027	258,40
	90	30	2	B301628931027	292,30
	90	40	2	B301628941027	378,70
	100	22.5	2	B301628111027	314,10
	100	25	2	B301628121027	330,20
	100	30	2	B301628131027	373,60
	100	40	2	B301628141027	483,90

## EINSEITIG LONDON METALLABDECKPLATTE - 30 MM VORDERKANTE - MITTEL - MIT KONSOLEN

### Einseitig London Metall-Abdeckplatte - Mittelsektion

Vorderkant 30 mm. Inkl. Konsolen.	Achsmaß cm	Fachboden- tiefe cm	Sektion	Bestell-Nr.	Preis EUR
	75	22.5	1	B301628711018	107,50
	75	25	1	B301628721018	113,10
	75	30	1	B301628731018	125,50
	75	40	1	B301628741018	160,60
	90	22.5	1	B301628911018	126,60
	90	25	1	B301628921018	133,30
	90	30	1	B301628931018	146,60
	90	40	1	B301628941018	186,50
	100	22.5	1	B301628111018	161,80
	100	25	1	B301628121018	170,30
	100	30	1	B301628131018	187,30
	100	40	1	B301628141018	238,30
	75	22.5	2	B301628711028	206,10
	75	25	2	B301628721028	217,10
	75	30	2	B301628731028	244,00
	75	40	2	B301628741028	312,30
	90	22.5	2	B301628911028	244,60
	90	25	2	B301628921028	257,60
	90	30	2	B301628931028	284,80
	90	40	2	B301628941028	371,00
	100	22.5	2	B301628111028	312,50
	100	25	2	B301628121028	329,10
	100	30	2	B301628131028	364,00
	100	40	2	B301628141028	474,10

# FACHBÖDEN

## DOPPELTSEITIG LONDON METALLABDECKPLATTE - 30 MM VORDERKANTE - FREISTEHEND & AUßEN

### London Metall-Abdeckplatte - freistehend

Vorderkant 30 mm. Inkl. Konsolen.	Achsmaß cm	Fachboden- tiefe cm	Sektion	Bestell-Nr.	Preis EUR
	75	22.5	1	B301628712019	188,50
	75	25	1	B301628722019	198,50
	75	30	1	B301628732019	224,40
	75	40	1	B301628742019	304,80
	90	22.5	1	B301628912019	224,40
	90	25	1	B301628922019	236,20
	90	30	1	B301628932019	261,30
	90	40	1	B301628942019	353,20
	100	22.5	1	B301628112019	286,80
	100	25	1	B301628122019	301,80
	100	30	1	B301628132019	333,90
	100	40	1	B301628142019	451,40
	75	22.5	2	B301628712029	365,90
	75	25	2	B301628722029	385,20
	75	30	2	B301628732029	432,60
	75	40	2	B301628742029	583,30
	90	22.5	2	B301628912029	433,50
	90	25	2	B301628922029	456,30
	90	30	2	B301628932029	516,60
	90	40	2	B301628942029	696,00
	100	22.5	2	B301628112029	553,90
	100	25	2	B301628122029	583,00
	100	30	2	B301628132029	660,10
	100	40	2	B301628142029	889,30

### London Metall-Abdeckplatte - Außensektion

Vorderkant 30 mm. Inkl. Konsolen.	Achsmaß cm	Fachboden- tiefe cm	Sektion	Bestell-Nr.	Preis EUR
	75	22.5	1	B301628712017	188,50
	75	25	1	B301628722017	198,50
	75	30	1	B301628732017	229,10
	75	40	1	B301628742017	301,60
	90	22.5	1	B301628912017	224,40
	90	25	1	B301628922017	236,20
	90	30	1	B301628932017	261,30
	90	40	1	B301628942017	349,30
	100	22.5	1	B301628112017	286,80
	100	25	1	B301628122017	301,80
	100	30	1	B301628132017	333,90
	100	40	1	B301628142017	446,30
	75	22.5	2	B301628712027	365,90
	75	25	2	B301628722027	385,20
	75	30	2	B301628732027	441,00
	75	40	2	B301628742027	583,40
	90	22.5	2	B301628912027	425,40
	90	25	2	B301628922027	448,20
	90	30	2	B301628932027	516,60
	90	40	2	B301628942027	679,50
	100	22.5	2	B301628112027	543,50
	100	25	2	B301628122027	572,70
	100	30	2	B301628132027	660,10
	100	40	2	B301628142027	868,20

## DOPPELTSEITIG LONDON METALLABDECKPLATTE - 30 MM VORDERKANTE - MITTEL - MIT KONSOLEN

### London Metall-Abdeckplatte - Mittelsektion

Vorderkant 30 mm. Inkl. Konsolen.	Achsmaß cm	Fachboden- tiefe cm	Sektion	Bestell-Nr.	Preis EUR
	75	22.5	1	B301628712018	188,90
	75	25	1	B301628722018	198,70
	75	30	1	B301628732018	224,60
	75	40	1	B301628742018	297,90
	90	22.5	1	B301628912018	224,40
	90	25	1	B301628922018	236,20
	90	30	1	B301628932018	264,20
	90	40	1	B301628942018	345,80
	100	22.5	1	B301628112018	286,80
	100	25	1	B301628122018	301,80
	100	30	1	B301628132018	337,60
	100	40	1	B301628142018	441,90
	75	22.5	2	B301628712028	366,20
	75	25	2	B301628722028	385,50
	75	30	2	B301628732028	433,00
	75	40	2	B301628742028	580,00
	90	22.5	2	B301628912028	425,40
	90	25	2	B301628922028	448,20
	90	30	2	B301628932028	506,50
	90	40	2	B301628942028	675,90
	100	22.5	2	B301628112028	543,50
	100	25	2	B301628122028	572,70
	100	30	2	B301628132028	647,20
	100	40	2	B301628142028	863,70

# FACHBÖDEN

## HOLZ-FACHBÖDEN

Siehe unten eine Übersicht über die Standardholzfachböden:

---

### B401020 - HOLZ-FACHBODEN MIT BUCHANSCHLAG

Einzelheiten:

- Achsmaß 750/900 mm
- Tiefe 225/250/300/400 mm
- Buchanschlag aus Metall H47 mm
- Für Buchstütze an Buchanschlag geführt
- Metallkonsole
- Max. Belastung 80 kg.
- Gerade
- Verwenden mit Metallabdeckfachböden B401003, B401011, B301049, B301049 und Holzabdeckfachboden B401020

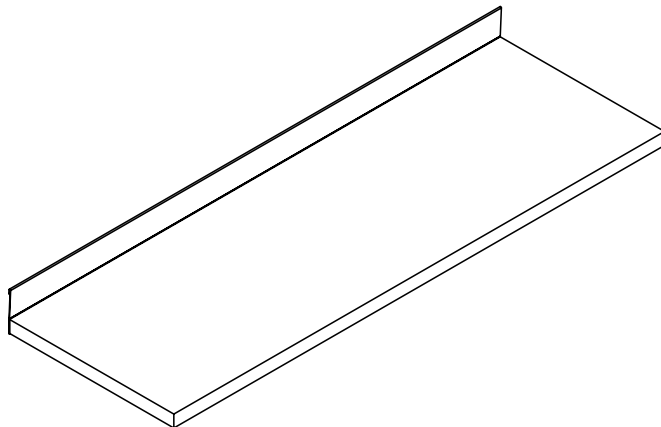

### Holz-Fachboden ohne Konsolen aber mit Buchanschlag aus Metall - für Buchstütze an Buchanschlag geführt

Die Konsolen sind separat zu bestellen.  
Siehe unten.

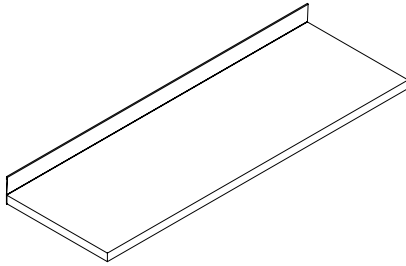

Achismaß cm	Fachboden- tiefe cm	Bestell-Nr. Lakiert	Preis EUR	Bestell-Nr. Furnierart	Preis EUR
75	22.5	B4010201175	92,50	B4010201171	129,50
75	25	B4010201275	92,50	B4010201271	129,50
75	30	B4010201375	92,50	B4010201371	129,50
75	40	B4010201475	111,80	B4010201471	156,60
90	22.5	B4010201195	92,50	B4010201191	129,50
90	25	B4010201295	92,50	B4010201291	129,50
90	30	B4010201395	92,50	B4010201391	129,50
90	40	B4010201495	111,80	B4010201491	156,60

### Metall-Konsole für Holz-Fachboden

H15 cm. Für Grund- und Anbauregale  
werden eine linke und eine rechte Kon-  
sole benötigt.

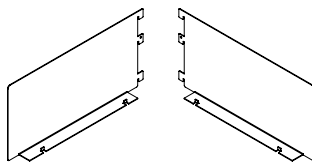

Typ	Fachboden- tiefe cm	Bestell-Nr.	Preis EUR
Links	22.5	B30110618	20,10
Links	25	B30110628	20,50
Links	30	B30110638	21,50
Links	40	B30110648	22,30
Rechts	22.5	B30110619	20,10
Rechts	25	B30110629	20,50
Rechts	30	B30110639	21,50
Rechts	40	B30110649	22,30

# FACHBÖDEN

## HOLZABDECKFACHBÖDEN UND LONDON HOLZABDECKPLATTE

Siehe unten eine Übersicht über die Standardholzabdeckfachböden und Platte:

---

### B401020 - EINSEITIG HOLZABDECKFACHBODEN

Einzelheiten:

- Achsmaß 750/900/1000 mm
- Tiefe 225/250/300/400 mm
- Metallkonsole
- Max. Belastung 25 kg.

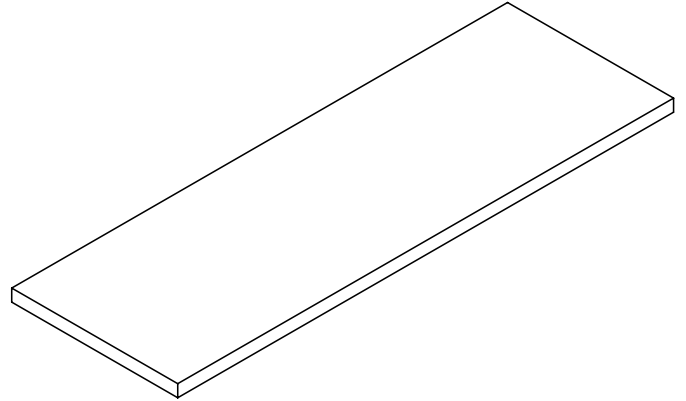

---

### B302130 - FSC EIN- & DOPPELTSEITIG LONDON HOLZABDECKPLATTE

Einzelheiten:

- Achsmaß 750/900/1000 mm
- Tiefe 225/250/300/400 mm
- Freistehend/Außer/Mittel
- Metallkonsole
- Max. Belastung 25 kg.
- 1/2/3 Sektionen
-



# FACHBÖDEN

## HOLZ-ABDECKFACHBODEN - FÜR BUCHANSCHLAG

### Holz-Abdeckfachböden ohne Konsolen - für Buchstütze an Buchanschlag geführt

Die Konsolen sind separat zu bestellen.  
Siehe unten.

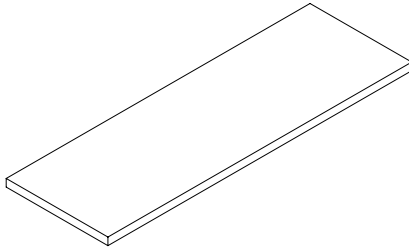

Achismaß cm	Fachboden- tiefe cm	Bestell-Nr. Lakiert	Preis EUR	Bestell-Nr. Furnierart	Preis EUR
75	22.5	B4010200175	104,60	B4010200171	146,30
75	25	B4010200275	104,60	B4010200271	146,30
75	30	B4010200375	104,60	B4010200371	146,30
75	40	B4010200475	109,40	B4010200471	153,00
90	22.5	B4010200195	104,60	B4010200191	146,30
90	25	B4010200295	104,60	B4010200291	146,30
90	30	B4010200395	104,60	B4010200391	146,30
90	40	B4010200495	109,40	B4010200491	153,00
100	22.5	B4010200115	116,40	B4010200111	163,00
100	25	B4010200215	116,40	B4010200211	163,00
100	30	B4010200315	116,40	B4010200311	163,00
100	40	B4010200415	121,60	B4010200411	170,10

### Metall-Konsole für Holz-Abdeckfachboden

H7,5 cm. Für Grund- und Anbauregale  
werden eine linke und eine rechte Kon-  
sole benötigt.

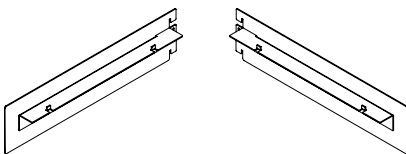

Type	Fachboden- tiefe cm	Bestell-Nr.	Preis EUR
Links	22.5	B30110018	17,40
Links	25	B30110028	19,60
Links	30	B30110038	19,60
Links	40	B30110048	25,90
Rechts	22.5	B30110019	17,40
Rechts	25	B30110029	19,60
Rechts	30	B30110039	19,60
Rechts	40	B30110049	25,90

# FACHBÖDEN

## EINSEITIG LONDON HOLZABDECKPLATTEN - FREISTEHEND - MIT KONSOLEN

### Einseitig FSC London Holzabdeckplatte - freistehend

Vorderkante 30 mm. Inkl. Konsolen.	Achsmaß cm	Fachboden- tiefe cm	Sektion	Bestell-Nr.	Preis EUR
	75	22.5	1	B302136171019	109,60
	75	25	1	B302136271019	115,30
	75	30	1	B302136371019	128,60
	75	40	1	B302136471019	171,70
	90	22.5	1	B302136191019	130,00
	90	25	1	B302136291019	137,00
	90	30	1	B302136391019	154,30
	90	40	1	B302136491019	198,70
	100	22.5	1	B302136111019	138,40
	100	25	1	B302136211019	145,70
	100	30	1	B302136311019	166,20
	100	40	1	B302136411019	213,40
	75	22.5	2	B302136171029	215,30
	75	25	2	B302136271029	226,60
	75	30	2	B302136371029	249,50
	75	40	2	B302136471029	324,00
	90	22.5	2	B302136191029	251,60
	90	25	2	B302136291029	264,90
	90	30	2	B302136391029	296,00
	90	40	2	B302136491029	387,60
	100	22.5	2	B302136111029	268,30
	100	25	2	B302136211029	282,80
	100	30	2	B302136311029	320,40
	100	40	2	B302136411029	418,20
	75	22.5	3	B302136171039	308,80
	75	25	3	B302136271039	324,80
	75	30	3	B302136371039	364,60
	75	40	3	B302136471039	479,50
	90	22.5	3	B302136191039	369,90
	90	25	3	B302136291039	389,40
	90	30	3	B302136391039	437,90
	90	40	3	B302136491039	574,90

# FACHBÖDEN

## EINSEITIG LONDON HOLZABDECKPLATTEN - AUßEN - MIT KONSOLEN

### Einseitig FSC London Holzabdeckplatte - Außensektion

Vorderkante 30 mm. Inkl. Konsolen.	Achsmaß cm	Fachboden- tiefe cm	Sektion	Bestell-Nr.	Preis EUR
	75	22.5	1	B302136171017	115,30
	75	25	1	B302136271017	121,40
	75	30	1	B302136371017	134,60
	75	40	1	B302136471017	171,80
	90	22.5	1	B302136191017	134,70
	90	25	1	B302136291017	141,90
	90	30	1	B302136391017	154,30
	90	40	1	B302136491017	198,70
	100	22.5	1	B302136111017	141,80
	100	25	1	B302136211017	149,30
	100	30	1	B302136311017	169,70
	100	40	1	B302136411017	217,30
	75	22.5	2	B302136171027	214,80
	75	25	2	B302136271027	226,20
	75	30	2	B302136371027	248,50
	75	40	2	B302136471027	327,70
	90	22.5	2	B302136191027	251,60
	90	25	2	B302136291027	264,90
	90	30	2	B302136391027	299,50
	90	40	2	B302136491027	387,60
	100	22.5	2	B302136111027	272,40
	100	25	2	B302136211027	286,80
	100	30	2	B302136311027	327,80
	100	40	2	B302136411027	418,30
	75	22.5	3	B302136171037	319,00
	75	25	3	B302136271037	335,60
	75	30	3	B302136371037	368,60
	75	40	3	B302136471037	483,00
	90	22.5	3	B302136191037	373,70
	90	25	3	B302136291037	393,30
	90	30	3	B302136391037	440,80
	90	40	3	B302136491037	573,60

# FACHBÖDEN

## EINSEITIG LONDON HOLZABDECKPLATTEN - MITTEL - MIT KONSOLEN

### Einseitige FSC London Holzabdeckplatte - Mittelsektion

Vorderkante 30 mm. Inkl. Konsolen.	Achsmaß cm	Fachboden- tiefe cm	Sektion	Bestell-Nr.	Preis EUR
	75	22.5	1	B302136171018	109,80
	75	25	1	B302136271018	115,50
	75	30	1	B302136371018	128,70
	75	40	1	B302136471018	164,30
	90	22.5	1	B302136191018	129,50
	90	25	1	B302136291018	136,20
	90	30	1	B302136391018	150,20
	90	40	1	B302136491018	190,70
	100	22.5	1	B302136111018	141,10
	100	25	1	B302136211018	148,60
	100	30	1	B302136311018	162,80
	100	40	1	B302136411018	209,50
	75	22.5	2	B302136171028	210,60
	75	25	2	B302136271028	221,60
	75	30	2	B302136371028	249,50
	75	40	2	B302136471028	319,90
	90	22.5	2	B302136191028	250,40
	90	25	2	B302136291028	263,40
	90	30	2	B302136391028	292,00
	90	40	2	B302136491028	379,70
	100	22.5	2	B302136111028	268,30
	100	25	2	B302136211028	282,80
	100	30	2	B302136311028	316,10
	100	40	2	B302136411028	410,50
	75	22.5	3	B302136171038	308,90
	75	25	3	B302136271038	324,90
	75	30	3	B302136371038	371,70
	75	40	3	B302136471038	475,20
	90	22.5	3	B302136191038	369,90
	90	25	3	B302136291038	389,40
	90	30	3	B302136391038	440,80
	90	40	3	B302136491038	569,10

## DOPPELTSEITIG LONDON HOLZABDECKPLATTEN - FREISTEHEND - MIT KONSOLEN

### Doppelsetige FSC London Holzabdeckplatte - freistehend

Vorderkant 30 mm. Inkl. Konsolen.	Achsmaß cm	Fachboden- tiefe cm	Sektion	Bestell-Nr.	Preis EUR
	75	22.5	1	B302136172019	192,90
	75	25	1	B302136272019	203,60
	75	30	1	B302136372019	229,80
	75	40	1	B302136472019	312,10
	90	22.5	1	B302136192019	229,80
	90	25	1	B302136292019	241,70
	90	30	1	B302136392019	267,50
	90	40	1	B302136492019	361,20
	100	22.5	1	B302136112019	247,10
	100	25	1	B302136212019	260,00
	100	30	1	B302136312019	306,30
	100	40	1	B302136412019	395,20
	75	22.5	2	B302136172029	374,50
	75	25	2	B302136272029	394,40
	75	30	2	B302136372029	442,90
	75	40	2	B302136472029	597,40
	90	22.5	2	B302136192029	443,80
	90	25	2	B302136292029	467,40
	90	30	2	B302136392029	528,90
	90	40	2	B302136492029	712,60
	100	22.5	2	B302136112029	478,60
	100	25	2	B302136212029	503,60
	100	30	2	B302136312029	586,90
	100	40	2	B302136412029	767,40
	75	22.5	3	B302136172039	552,40
	75	25	3	B302136272039	581,40
	75	30	3	B302136372039	664,10
	75	40	3	B302136472039	886,10
	90	22.5	3	B302136192039	658,30
	90	25	3	B302136292039	692,90
	90	30	3	B302136392039	785,20
	90	40	3	B302136492039	1.057,00

# FACHBÖDEN

## DOPPELTSEITIG LONDON HOLZABDECKPLATTEN - AUßEN - MIT KONSOLEN

### Doppelsetige FSC London Holzabdeckplatte - Außensektion

Vorderkante 30 mm. Inkl. Konsolen.	Achsmaß cm	Fachboden- tiefe cm	Sektion	Bestell-Nr.	Preis EUR
	75	22.5	1	B302136172017	193,60
	75	25	1	B302136272017	203,70
	75	30	1	B302136372017	234,20
	75	40	1	B302136472017	308,80
	90	22.5	1	B302136192017	229,80
	90	25	1	B302136292017	241,70
	90	30	1	B302136392017	267,60
	90	40	1	B302136492017	358,00
	100	22.5	1	B302136112017	247,10
	100	25	1	B302136212017	260,00
	100	30	1	B302136312017	293,90
	100	40	1	B302136412017	392,00
	75	22.5	2	B302136172027	374,50
	75	25	2	B302136272027	394,40
	75	30	2	B302136372027	452,00
	75	40	2	B302136472027	597,60
	90	22.5	2	B302136192027	435,90
	90	25	2	B302136292027	458,60
	90	30	2	B302136392027	528,90
	90	40	2	B302136492027	695,50
	100	22.5	2	B302136112027	478,60
	100	25	2	B302136212027	503,60
	100	30	2	B302136312027	571,50
	100	40	2	B302136412027	763,70
	75	22.5	3	B302136172037	552,40
	75	25	3	B302136272037	581,40
	75	30	3	B302136372037	657,20
	75	40	3	B302136472037	882,20
	90	22.5	3	B302136192037	658,30
	90	25	3	B302136292037	692,90
	90	30	3	B302136392037	785,20
	90	40	3	B302136492037	1.033,30

### Doppelsetige FSC London Holzabdeckplatte - Mittelsektion

Vorderkante 30 mm. Inkl. Konsolen.	Achsmaß cm	Fachboden- tiefe cm	Sektion	Bestell-Nr.	Preis EUR
	75	22.5	1	B302136172018	193,80
	75	25	1	B302136272018	204,00
	75	30	1	B302136372018	229,90
	75	40	1	B302136472018	304,80
	90	22.5	1	B302136192018	229,80
	90	25	1	B302136292018	241,70
	90	30	1	B302136392018	270,30
	90	40	1	B302136492018	354,30
	100	22.5	1	B302136112018	247,30
	100	25	1	B302136212018	260,30
	100	30	1	B302136312018	294,10
	100	40	1	B302136412018	388,10
	75	22.5	2	B302136172028	374,90
	75	25	2	B302136272028	394,50
	75	30	2	B302136372028	443,50
	75	40	2	B302136472028	593,40
	90	22.5	2	B302136192028	436,00
	90	25	2	B302136292028	458,80
	90	30	2	B302136392028	519,00
	90	40	2	B302136492028	691,80
	100	22.5	2	B302136112028	478,60
	100	25	2	B302136212028	504,00
	100	30	2	B302136312028	571,60
	100	40	2	B302136412028	767,40
	75	22.5	3	B302136172038	552,50
	75	25	3	B302136272038	581,50
	75	30	3	B302136372038	657,30
	75	40	3	B302136472038	882,40
	90	22.5	3	B302136192038	658,30
	90	25	3	B302136292038	692,90
	90	30	3	B302136392038	770,20
	90	40	3	B302136492038	1.030,00

# FACHBÖDEN

## KONSOLE FÜR LONDON HOLZABDECKPLATTE

### Metallkonsole für London Holzabdeckplatte

Man muss zwei Schrauben (Bestell- Nr. 1147024016) pro Konsole bestel- len.	Fachboden- tiefe cm	Links Bestell-Nr.	Preis EUR	Rechts Bestell-Nr.	Preis EUR
	22.5	B30120018	12,10	B30120019	12,10
	25	B30120028	12,90	B30120029	12,90
	30	B30120038	12,90	B30120039	12,90
	40	B30120048	12,90	B30120049	12,90

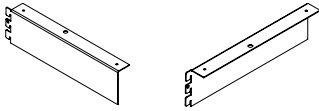



### Fachbodenverstärkung

Für sämtliche Tiefen

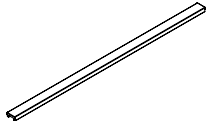

Achsmaß  
cm

75  
90  
100

Bestell-Nr.

B3020407  
B3020409  
B3020401

Preis  
EUR

15,20  
16,30  
17,30

### Acryl-Aufkantung

Für Fachboden BB40077xx und  
B401013xx. H6 cm

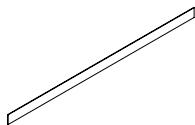

Achsmaß  
cm

75  
90  
100

Bestell-Nr.

B4010127  
B4010129  
B4010121

Preis  
EUR

-  
-  
-

### Fachbodenbrücke für Fachboden ohne Aufkantung für 60/30 und 80/30 Classic Pfosten

Zur Minimierung der Fuge zwischen  
den Abdeckfachböden ohne Metallauf-  
kantung und ohne Beschriftungsprofil  
bei doppelseitigen Regalen. B6 cm für  
60/30 und B8 cm für 80/30.

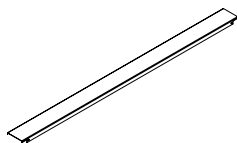

Achsmaß  
cm

75  
90  
100

Breite  
cm

6  
6  
6  
  
8  
8  
8

Bestell-Nr.

B3020307  
B3020309  
B3020301

Preis  
EUR

18,70  
19,10  
20,70

B3020357  
B3020359  
B3020351

18,70  
19,10  
20,70



### Buchstütze an der Aufkantung laufend für gerade Fachböden mit Aufkantung aus Metall

Vernickelt, Ø6 mm, mit Nylon-Gleiter.  
Für Fachboden BB40076xxxxx and  
B401001xx.

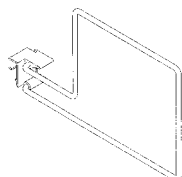

Höhe cm	Fachboden- tiefe cm	Type	Bestell-Nr.	Preis EUR
16,3	22.5/25	Bücher auf den linken Seite	B4011221	15,70
16,3	30	Bücher auf den linken Seite	B4011222	16,90
24,3	25/30	Bücher auf den linken Seite	B4011223	21,90
16,3	22.5/25	Bücher auf den rechten Seite	B4011224	15,70
16,3	30	Bücher auf den rechten Seite	B4011225	16,90

### Hängende Buchstütze für Fachböden mit Aufkantung aus Acryl

Erhältlich in verchromtem Stahl oder BCI  
Standard Metallfarben. Für Fachboden  
BB40077xxxxx and B401013xx



Höhe cm	Bestell-Nr.	Preis EUR
20	B4011242	8,40
25	B4011245	9,00

### Schiene für hängende Buchstütze für Holzfachböden

Inkl. Montagmaterial

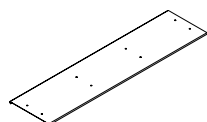

Modul	Fachboden- tiefe cm	Bestell-Nr.	Preis EUR
75	25, 30, 40	B4022007	29,20
90	25, 30, 40	B4022009	29,20

### Winkelbuchstütze

B15 x H15 x T15 cm

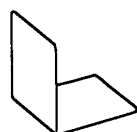

Bestell-Nr.	Preis EUR
B401120	9,60

# ZUBEHÖR

## TRÖGE

### Metalltrög - eine Ebene - ohne/mit Auszug

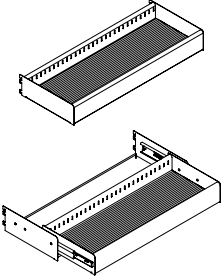
B75 cm. Inkl. Montage-material und Gummimat-te. Ohne Stäbe.	Höhe cm	Tiefe cm	Anzahl Fachteiler	Ohne Auszug Bestell-Nr.	Preis EUR	Mit Auszug Bestell-Nr.	Preis EUR
	10	30 <sup>*1</sup>	0	B3052007100	238,60	B3052027500	434,10
	10	30	1	B3052007101	252,40	B3052027501	448,20
	10	30	2	B3052007102	266,30	B3052027502	462,00
	10	30	4	B3052007104	293,60	B3052027504	489,70

### Metalltrög - eine Ebene - ohne/mit Auszug

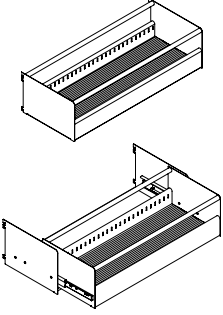
B75 cm. Inkl. Montage-material, Gummimatte und Stäbe.	Höhe cm	Tiefe cm	Anzahl Fachteiler	Ohne Auszug Bestell-Nr.	Preis EUR	Mit Auszug Bestell-Nr.	Preis EUR
	20	30 <sup>*2</sup>	0	B3052007200	309,70	B3052027600	505,60
	20	30	1	B3052007201	323,40	B3052027601	519,20
	20	30	2	B3052007202	337,20	B3052027602	532,90
	20	30	4	B3052007204	364,70	B3052027604	560,10

### Metalltrög - eine Ebene - ohne/mit Auszug

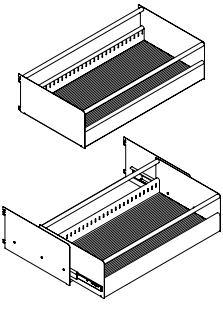
B75 cm. Inkl. Montage-material, Gummimatte und Stäbe.	Höhe cm	Tiefe cm	Anzahl Fachteiler	Ohne Auszug Bestell-Nr.	Preis EUR	Mit Auszug Bestell-Nr.	Preis EUR
	20	40 <sup>*3</sup>	0	B3052007300	325,10	B3052027700	520,70
	20	40	1	B3052007301	341,30	B3052027701	536,60
	20	40	2	B3052007302	357,10	B3052027702	552,60
	20	40	4	B3052007304	389,00	B3052027704	584,60

### Metalltrög - zwei Ebenen - ohne/mit Auszug

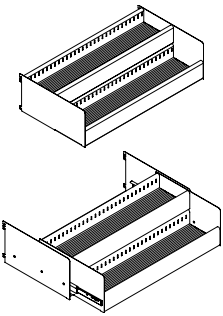
B75 cm. Inkl. Montage-material und Gummimat-te. Ohne Stäbe.	Höhe cm	Tiefe cm	Anzahl Fachteiler	Ohne Auszug Bestell-Nr.	Preis EUR	Mit Auszug Bestell-Nr.	Preis EUR
	20	40 <sup>*4</sup>	0	B3052007400	429,70	B3052027800	625,10
	20	40	2	B3052007402	451,10	B3052027802	647,00
	20	40	4	B3052007404	474,20	B3052027804	669,30
	20	40	8	B3052007408	518,70	B3052027808	714,30

### Metallrog - eine Ebene - ohne/mit Auszug

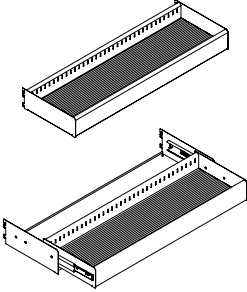
B90 cm. Inkl. Montage-material und Gummimat-te. Ohne Stäbe.	Höhe cm	Tiefe cm	Anzahl Fachteiler	Ohne Auszug Bestell-Nr.	Preis EUR	Mit Auszug Bestell-Nr.	Preis EUR
	10	30 <sup>*1</sup>	0	B3052009100	238,60	B3052029500	434,10
	10	30	2	B3052009101	252,40	B3052029501	448,20
	10	30	4	B3052009102	266,30	B3052029502	462,00
	10	30	5	B3052009104	293,60	B3052029504	489,70

### Metallrog - eine Ebene - ohne/mit Auszug

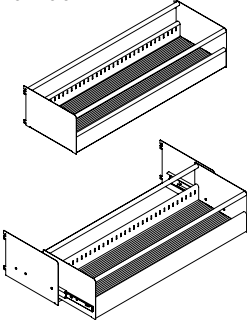
B90 cm. Inkl. Montage-material, Gummimatte und Stäbe.	Höhe cm	Tiefe cm	Anzahl Fachteiler	Ohne Auszug Bestell-Nr.	Preis EUR	Mit Auszug Bestell-Nr.	Preis EUR
	20	30 <sup>*2</sup>	0	B3052009200	309,70	B3052029600	505,60
	20	30	2	B3052009201	323,40	B3052029601	519,20
	20	30	4	B3052009202	337,20	B3052029602	532,90
	20	30	5	B3052009204	364,70	B3052029604	560,10

### Metallrog - eine Ebene - ohne/mit Auszug

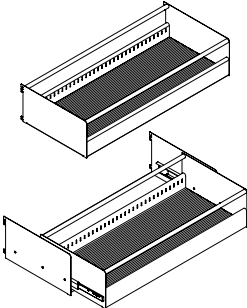
B90 cm. Inkl. Montage-material, Gummimatte und Stäbe.	Höhe cm	Tiefe cm	Anzahl Fachteiler	Ohne Auszug Bestell-Nr.	Preis EUR	Mit Auszug Bestell-Nr.	Preis EUR
	20	40 <sup>*3</sup>	0	B3052009300	325,10	B3052029700	520,70
	20	40	2	B3052009301	341,30	B3052029701	536,60
	20	40	4	B3052009302	357,10	B3052029702	552,60
	20	40	5	B3052009304	389,00	B3052029704	584,60

### Metallrog - zwei Ebenen - ohne/mit Auszug

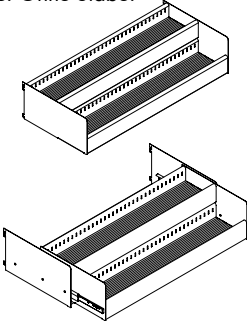
B90 cm. Inkl. Montage-material und Gummimat-te. Ohne Stäbe.	Höhe cm	Tiefe cm	Anzahl Fachteiler	Ohne Auszug Bestell-Nr.	Preis EUR	Mit Auszug Bestell-Nr.	Preis EUR
	20	40 <sup>*4</sup>	0	B3052009400	429,70	B3052029800	625,10
	20	40	4	B3052009402	451,10	B3052029802	647,00
	20	40	8	B3052009404	474,20	B3052029804	669,30
	20	40	10	B3052009408	518,70	B3052029808	714,30



WE  
ARE  
LIBRARY  
PEOPLE®



### Fachteiler für Tröge

Metall verchromt.

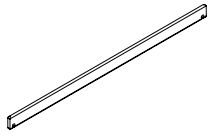

Ebene	Höhe cm	Tiefe cm	Bestell-Nr.	Preis EUR
Eine	10	30	B4011603	14,10
Eine	20	30	B4011603	14,10
Eine	20	40	B4011604	16,30
Zwei	20	40	B4011601	11,30

### Kapazität für 75 cm Tröge, ohne Auszug, auf Seite 116.

Type	B cm	H x T cm	CD Boxen	DVD Boxen	CD/DVD Hüllen	Unterhaltungsliteratur	Bilderbücher
			5 Reihen	5 Reihen	5 Reihen	3 Reihen	2 Reihen
*1 Einzel	75	10 x 30	100	75	325	-	-
*2 Einzel	75	20 x 30	100	75	325	90	40
*3 Einzel	75	20 x 40	150	105	325	120	50
			2 x 5 Reihen	2 x 5 Reihen	2 x 5 Reihen	3 Reihen	2 Reihen
*4 Doppel	75	20 x 40	130	95	400	-	-

### Kapazität für 75 cm Tröge, mit Auszug, auf Seite 116.

Type	B cm	H x T cm	CD Boxen	DVD Boxen	CD/DVD Hüllen	Unterhaltungsliteratur	Bilderbücher
			5 Reihen	5 Reihen	5 Reihen	3 Reihen	2 Reihen
*1 Einzel	75 cm	10 x 30	80	60	260	-	-
*2 Einzel	75 cm	20 x 30	80	60	260	90	40
*3 Einzel	75 cm	20 x 40	120	84	340	120	50
			2 x 5 Reihen	2 x 5 Reihen	2 x 5 Reihen	3 Reihen	2 Reihen
*4 Doppel	75 cm	20 x 40	104	76	320	-	-

### Kapazität für 90 cm Tröge, ohne Auszug, auf Seite 117.

Type	B cm	H x T cm	CD Boxen	DVD Boxen	CD/DVD Hüllen	Unterhaltungsliteratur	Bilderbücher
			6 Reihen	6 Reihen	6 Reihen	4 Reihen	3 Reihen
*1 Einzel	90 cm	10 x 30	120	90	390	-	-
*2 Einzel	90 cm	20 x 30	120	90	390	120	60
*3 Einzel	90 cm	20 x 40	180	126	510	180	75
			2 x 6 Reihen	2 x 6 Reihen	2 x 6 Reihen	4 Reihen	3 Reihen
*4 Doppel	90 cm	20 x 40	156	114	480	-	-

### Kapazität für 90 cm Tröge, mit Auszug, auf Seite 117.

Type	B cm	H x T cm	CD Boxen	DVD Boxen	CD/DVD Hüllen	Unterhaltungsliteratur	Bilderbücher
			6 Reihen	6 Reihen	6 Reihen	4 Reihen	3 Reihen
*1 Einzel	90 cm	10 x 30	100	75	325	-	-
*2 Einzel	90 cm	20 x 30	100	75	325	120	60
*3 Einzel	90 cm	20 x 40	150	105	425	160	75
			2 x 6 Reihen	2 x 6 Reihen	2 x 6 Reihen	4 Reihen	3 Reihen
*4 Doppel	90 cm	20 x 40	130	95	400	-	-



TIDNINGAR





### Zeitschriftenbox - mit 1 Auslageklappe

B90 x H40 x T40 cm. Mit Magazinraum zur Unterbringung sowohl liegenden Zeitschriften als auch aufrecht stehender gebundener Zeitschriften (bis zu 32 cm Höhe).

Bestell-Nr.

Preis  
EUR

B305100

448,30

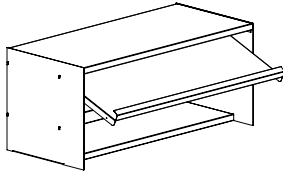

### Zeitschriftenbox - mit 1 Auslageklappe und verstellbaren Facheilern

B90 x H40 x T40 cm. Mit Magazinraum zur Unterbringung von sowohl liegenden Zeitschriften als auch aufrechten stehender gebundener Zeitschriften (bis zu 32 cm Höhe). Die Facheiler sind verstellbare alle 5 cm.

Bestell-Nr.

Preis  
EUR

B305110

526,50

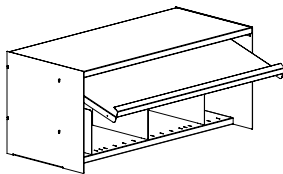

### Zeitschriftenbox - mit 3 Auslageklappen

B90 x H40 x T40 cm. Mit Magazinraum zur Unterbringung von sowohl liegenden Zeitschriften als auch aufrecht stehender gebundener Zeitschriften (bis zu 32 cm Höhe).

Bestell-Nr.

Preis  
EUR

B305120

556,00

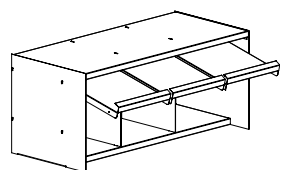



### Metallzeitschriftenbox - Unibox

H320 x B320 x T260 mm. Box und Klappe Metall lackiert. Mit Folie. Es wird empfohlen, die Box auf Fachböden T250 mm aus Metall, mit oder ohne Buchanschlag oder aus Holzwerkstoff, ohne Buchanschlag einzusetzen. Auch für Fachböden T300 mm verwendbar. Stapelhöhe für horizontal gelagerte Zeitschriften 140 mm.

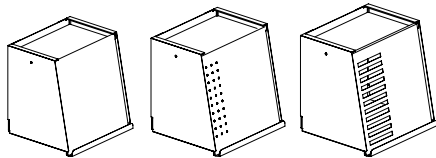

Design	Rückwand	Bestell-Nr.	Preis EUR
-	Ja	B405502001	161,00
-	Nein	B405502000	146,80
Mit Loch	Ja	B405502051	168,10
Mit Loch	Nein	B405502050	154,10
Mit Schlitz	Ja	B405502101	176,70
Mit Schlitz	Nein	B405502100	162,60

### Metallzeitschriftenbox

H320 x B238 x T260 mm. Box und Klappe Metall lackiert. Es wird empfohlen, die Box auf Fachböden T250 mm aus Metall, mit oder ohne Buchanschlag oder aus Holzwerkstoff, ohne Buchanschlag einzusetzen. Auch für Fachböden T300 mm verwendbar. Stapeltiefe für vertikal gelagerte Zeitschriften 140 mm.

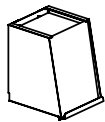

Bestell-Nr.	Preis EUR
B405504	180,50

### Metallschrank mit Schiebetür

B90 x T40 cm. Inkl. Schloss und 1 Boden.

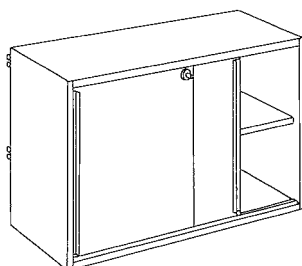

Höhe cm	Bestell-Nr.	Preis EUR
62.5	B3050306	950,80
80.0	B3050307	1.074,90



### Fachboden für Taschenbücher

B90 x H20 x T22,5 cm. Inkl. Montage-  
material. Kapazität: 50-60 Stück.

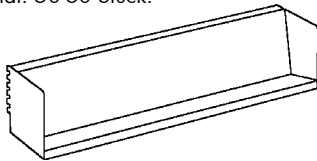

Bestell-Nr.	Preis EUR
B30515019	146,70

### Fachboden für CDs - 5 Fächer (B 17,8 cm) mit 4 Fachteilern aus Metall

B90 x H15 x T22,5 cm. Inkl. Montage-  
material. Kapazität: 75 CDs.

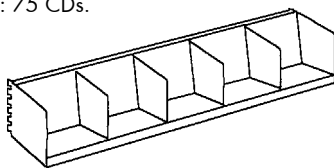

Bestell-Nr.	Preis EUR
B30513019	248,60

### Fachboden - 4 Fächer (23,6 cm) mit 3 Fachteilern aus Metall

B90 x H20 cm. Inkl. Montagema-  
terial. Kapazität: 75 Bilderbücher.

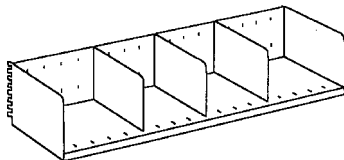

Tiefe  
cm  
22.5  
30

Bestell-Nr.	Preis EUR
B3050411	170,00
B3050413	192,20

### Extra Fachteilere für Fachboden B305041x

H17.5 cm.

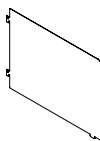

Tiefe  
cm  
22.5  
30

Bestell-Nr.	Preis EUR
B4010401	17,30
B4010403	20,10

### Fachboden mit 5 gleitenden Fachteilern

B90 x H40 x T40 cm. Inkl. Montagema-  
terial. Kann bei Trögen T40 cm (seite  
117) verwendet werden. Kapazität:  
75 Bilderbücher/100  
Notenhefte.

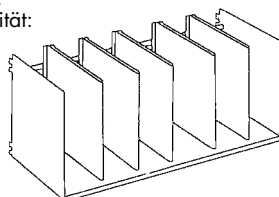

Bestell-Nr.	Preis EUR
B305080	540,40

# ZUBEHÖR

## PRÄSENTATIONS- & AUFBEWAHRUNG - FÜR FACHBÖDEN

---

### Metallzeitschriftenaufsteller

H300 mm. Leichte Schrägstellung. Stirnseitige Abkantung und Untergreifisicherung für optimale Führung am Fachboden aus Metall. Mit rutschhemmenden Unterlagen, um das Verrutschen auf dem Fachboden zu verhindern.

Größe	Breite mm
DIN A4	220
DIN A3	440

Bestell-Nr.	Preis EUR
B4055064	33,50
B4055063	57,60

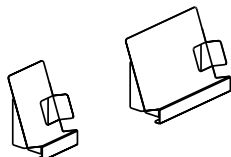

---

### Metallzeitschriftensammler

H300 x B95 x T240 mm. Metall lackiert. Einzelelement, schräggestellt, durch Steckverbindungen beliebig nebeneinander addierbar.  
Für Regal B 750 mm, 6 Stck.  
Für Regal B 900 mm, 8 Stck.  
Für Regal B 1000 mm, 9 Stck.

Größe
DIN A4

Bestell-Nr.	Preis EUR
B405508	29,20

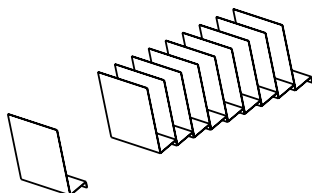

### Metall U-Stütze

H250 x B145 x T220 mm.  
Metall lackiert. Vielseitig einsetzbar.

Bestell-Nr.

Preis  
EUR

B405510

40,00

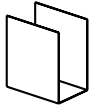

---

### Metallthementrog

H120 x T220 x B150 mm.  
Metall lackiert. Mit rutschhemmenden  
Unterlagen. Antirutscheinlage ist  
gesondert zu bestellen.

Bestell-Nr.

Preis  
EUR

Themenwanne für 20 CDs  
Antirutscheinlage

B405536

53,00

B405538

6,80

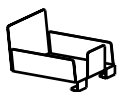

# ZUBEHÖR

## PRÄSENTATIONS- & AUFBEWAHRUNG - FÜR PRÄSENTATIONSSeitenVERKLEIDUNGEN

### Medienhalter aus Acryl

H100 x B600 x D40 mm.

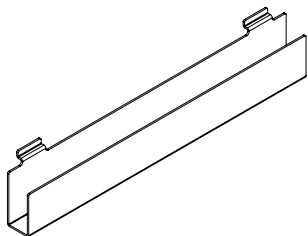

Bestell-Nr.

Preis  
EUR

E34466

-

### Broschürenhalterung aus Acryl

H250 x B500 x D50 mm.

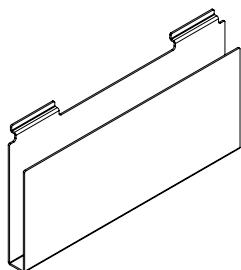

Bestell-Nr.

Preis  
EUR

E34467

-

### Schrägablage aus Acryl

H200 x B500 x D300 mm.

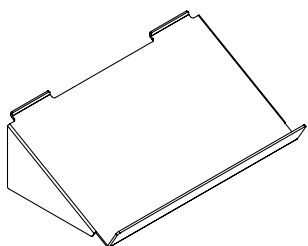

Bestell-Nr.

Preis  
EUR

E34468

-

### Medienhalter aus Acryl

H160 mm.

Breite  
mm

Tiefe  
mm

EUR

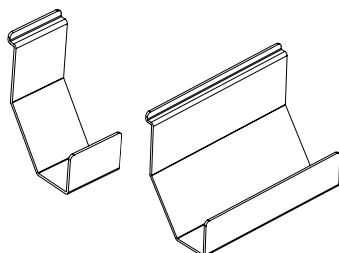

75  
220

90  
95

E34469  
E34470

-

-



## PRÄSENTATIONS- & AUFBEWAHRUNG - FÜR SEITENVERKLEIDUNGEN AUS LOCHBLECH

### CD- und Taschenbuchhalter

Rundstahl glanzverzinkt. Die Halterung besteht aus einem Paar. Die Breite ist variabel. Für Seitenverkleidungen mit Rund- oder Schlitz-Lochung.	Höhe mm	Max. Einlagengröße mm	Bestell-Nr.	Preis EUR
	60	25	B4055221	10,10
	140	25	B4055222	10,60

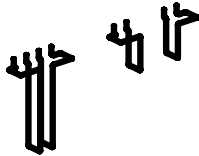

### Buchaufsteller

H 148 x B 90 mm. Rundstahl verchromt. Für Seitenverkleidungen mit Rund-, Quadrat- oder Schlitzlochung oder Auflagestäbe.	Größe	Max. Einlagengröße mm	Bestell-Nr.	Preis EUR
	A4	45	B405526	11,10



### Einhängebügel

H 200 x B 90 mm. Rundstahl verchromt. Für Seitenverkleidungen mit Rund-, Quadrat- oder Schlitzlochung oder Auflagestäbe.	Größe	Max. Einlagengröße mm	Bestell-Nr.	Preis EUR
	A4	50	B405528	7,80





WE  
ARE  
LIBRARY  
PEOPLE®



### Beschriftungstafel mit Acrylglasabdeckung - für Seitenverkleidung

Mit Schrauben an der Seitenverkleidung befestigt. Das Beschriftungsschild hat eine Acryl-abdeckung zum Einschieben des Textblattes. .

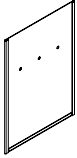

A4 vertikal / Hochformat  
 A3 vertikal / Hochformat  
 A3 horizontal/ Querformat

Bestell-Nr.	Preis EUR
B401 10377	33,00
B401 10378	44,00
B401 10379	44,00

### Beschriftungstafel mit Acrylglasabdeckung - für 60/30 Classic Pfosten

Für doppelseitiges Regal. Zur Einhängung in den Schlitzten des Pfostens.

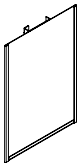

A4 vertikal / Hochformat  
 A3 vertikal / Hochformat  
 A4 horizontal/ Querformat

Bestell-Nr.	Preis EUR
B401 10337	33,00
B401 10338	44,00
B401 10339	44,00

### Laminiertes Beschriftungsschild für Regalsektionen 60/30 Classic

H1150 x W870 mm (montiert Höhe 290 mm. Nur für modul 90 cm. Zu befestigen an der oberen Traverse. Ideal für 60/30 Expo. Laminat erhältlich in weiß, schwarz und grau.

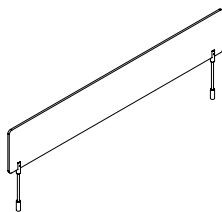

Bestell-Nr.	Preis EUR
B3085039	281,60

# ZUBEHÖR

## BESCHRIFTUNG - FÜR FACHBÖDEN

### Metallbeschriftungsschild für Holzabdeckfachboden und London Holzabdeckplatte

H4,5 cm. White label  
to be ordered sepe-  
rately.



Breite  
cm

75 Schild  
90 Schild  
100 Schild  
  
100 Etikettl

Bestell-Nr.

B4010087  
B4010087  
B4010087

Preis  
EUR

50,80  
50,80  
50,80

B40113002

4,30

### Magnetisches Etikett - für Metallabdeckfachboden mit 47 mm Vorderkant

H40 mm. Schwarz. Für Metall-  
fachböden mit glatter Kante.

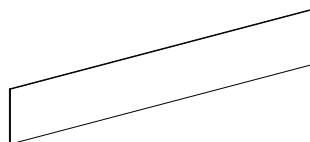

Breite  
mm

300

Bestell-Nr.

B4000020300

Preis  
EUR

10,20

### Plastik Aufklemschild - für Metallfachboden S1 mit 25 mm Vorderkant

H25 mm. Kunststoff transparent.  
Mit weißem Beschriftungsstrei-  
fen. Verschiebbar über die  
Fachbodenlänge.

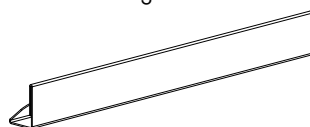

Breite  
mm

220

Bestell-Nr.

B401135

Preis  
EUR

8,90

### Plastik Aufklemschild - für Metallfachboden S2 mit 25 mm Vorderkant

H25 mm. Kunststoff transparent.  
Mit weißem Beschriftungsstrei-  
fen. Verschiebbar über die  
Fachbodenlänge.

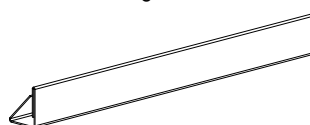

Breite  
mm

213

Bestell-Nr.

E3881

Preis  
EUR

-

### Selbstklebendes Plastik Beschriftungsschild - für Metallfachboden S1/S2 mit 25 mm Vorderkant

H20 mm. Kunststoff transparent, anti-reflex. Mit weißem Beschriftungsstreifen.	Breite mm	Bestell-Nr.	Preis EUR
	147	B4017124	1,10
	200	B4017125	1,50

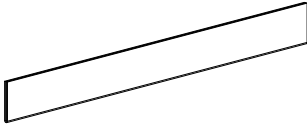

### Plastik Magnetschild - für Metallfachboden S1/S2 mit 25 Vorderkant

H20 mm. Kunststoffabdeckung transparent, antireflex. Mit weißem Beschriftungsstreifen. Für Metallfachböden mit glatter Kante.	Breite mm	Bestell-Nr.	Preis EUR
	210 Magnetschild	B4017147	8,40
	209 Beschriftungsscheine (13 Stück)	B4017116	0,70

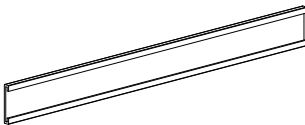

### Beschriftungsträger für Fachböden

H 26 x B 150 x T 150 mm. Metall lackiert Kunststoffabdeckung transparent, antireflex, inkl. weißem Beschriftungsstreifen. Universell einsetzbar durch einfaches Auflegen auf den Fachboden.	Bestell-Nr.	Preis EUR
	B401801	8,40

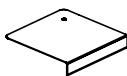

### Beschriftungswürfel

H 200 x T 200 mm. Kunststoff weiß. Beschriftungsfeld mit transparenter Abdeckung an der schrägen Front. Inkl. weißem Beschriftungskarton. Universell einsetzbar auf Fachböden zwischen den Büchern.	Breite mm	Bestell-Nr.	Preis EUR
	120	B40552011	68,90
	200	B40552031	72,80
	120	B4055211	0,80
	200	B4055213	0,80

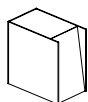

# PFOSTEN

## PFOSTEN DES REGALS 60/30 CLASSIC

### 60/30 Classic Pfosten - Höhe 92 cm

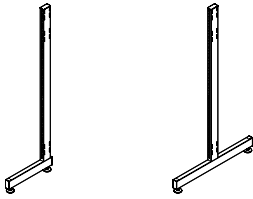

Fachbodentiefe cm	Einseitig Bestell-Nr.	Preis EUR	Doppelseitig Bestell-Nr.	Preis EUR
22.5	B301000711	119,20	B301000712	130,10
25	B301000721	124,60	B301000722	133,50
30	B301000731	126,10	B301000732	138,70
40	B301000741	129,70	B301000742	144,30

### 60/30 Classic Pfosten - Höhe 122 cm

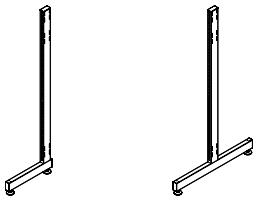

Fachbodentiefe cm	Einseitig Bestell-Nr.	Preis EUR	Doppelseitig Bestell-Nr.	Preis EUR
22.5	B301000211	132,50	B301000212	144,70
25	B301000221	138,10	B301000222	148,70
30	B301000231	139,90	B301000232	154,50
40	B301000241	143,80	B301000242	159,80

### 60/30 Classic Pfosten - Höhe 152 cm

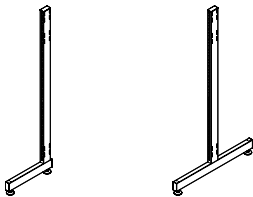

Fachbodentiefe cm	Einseitig Bestell-Nr.	Preis EUR	Doppelseitig Bestell-Nr.	Preis EUR
22.5	B301000511	146,70	B301000512	161,80
25	B301000521	149,80	B301000522	165,30
30	B301000531	151,90	B301000532	169,00
40	B301000541	154,90	B301000542	178,20

### 60/30 Classic Pfosten - Höhe 182 cm

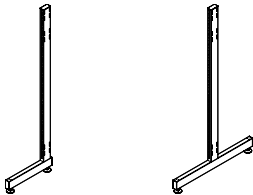

Fachbodentiefe cm	Einseitig Bestell-Nr.	Preis EUR	Doppelseitig Bestell-Nr.	Preis EUR
22.5	B301000811	159,80	B301000812	169,00
25	B301000821	161,90	B301000822	176,60
30	B301000831	164,10	B301000832	181,50
40	B301000841	168,70	B301000842	190,20

### 60/30 Classic Pfosten - Höhe 199.5 cm

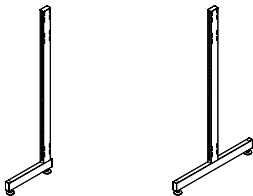

Fachbodentiefe cm	Einseitig Bestell-Nr.	Preis EUR	Doppelseitig Bestell-Nr.	Preis EUR
22.5	B301000911	168,80	B301000912	184,10
25	B301000921	170,00	B301000922	187,50
30	B301000931	172,00	B301000932	190,20
40	B301000941	176,70	B301000942	198,00

### 60/30 Classic Pfosten - Höhe 212 cm

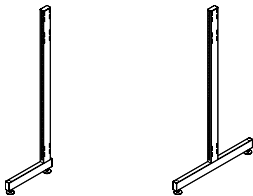

Fachbodentiefe cm	Einseitig Bestell-Nr.	Preis EUR	Doppelseitig Bestell-Nr.	Preis EUR
22.5	B301000111	173,30	B301000112	
25	B301000121	176,20	B301000122	191,10
30	B301000131	178,50	B301000132	193,00
40	B301000141	182,00	B301000142	201,60

# PFOSTEN

## 80/30 CLASSIC PFOSTEN

### 80/30 Classic Pfosten - Höhe 199 cm

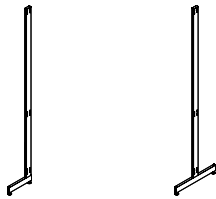

Fachbodentiefe cm	Einseitig Bestell-Nr.	Preis EUR	Doppelseitig Bestell-Nr.	Preis EUR
22.5	B301060311	203,10	B301060312	224,00
25	B301060321	206,50	B301060322	239,10
30	B301060331	211,30	B301060332	235,90
40	B301060341	215,50	B301060342	252,40

### 80/30 Classic Pfosten - Höhe 229 cm

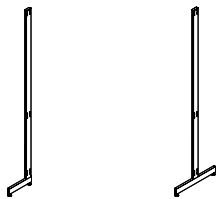

Fachbodentiefe cm	Einseitig Bestell-Nr.	Preis EUR	Doppelseitig Bestell-Nr.	Preis EUR
22.5	B301060211	214,50	B301060212	236,00
25	B301060221	218,10	B301060222	239,10
30	B301060231	222,40	B301060232	245,80
40	B301060241	227,50	B301060242	263,50

### 80/30 Classic Pfosten - Höhe 259 cm

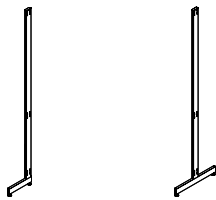

Fachbodentiefe cm	Einseitig Bestell-Nr.	Preis EUR	Doppelseitig Bestell-Nr.	Preis EUR
22.5	B301060111	223,90	B301060112	246,20
25	B301060121	228,80	B301060122	251,50
30	B301060131	233,80	B301060132	258,00
40	B301060141	237,70	B301060142	274,90

# PFOSTEN

## 60/30 CLASSIC WANDSCHIENEN

---

60/30 Classic Wandschienen



Höhe  
cm

112.5  
142.5  
172.5  
202.5

Bestell-Nr.

B30105011  
B30105014  
B30105017  
B30105020

Preis  
EUR

23,20  
30,00  
34,30  
39,00

---



## EINZELTEILE FÜR DIE MONTAGE VERDECKTE ROLLEN AM DOPPELSEITIGEN REGAL 60/30

### 60/30 Classic doppelseitig Pfosten - Höhe 92 cm

Nur zur Verwendung mit dem Set aus Rahmen und Rollen s.u. Festeller sorgen für die Standsicherheit des Regals.



Fachbodentiefe cm	Bestell-Nr.	Preis EUR
22.5	B30101671	156,10
25	B30101672	160,60
30	B30101673	166,70
40	B30101674	172,90

### 60/30 Classic doppelseitig Pfosten - Höhe 122 cm

Nur zur Verwendung mit dem Set aus Rahmen und Rollen s.u. Festeller sorgen für die Standsicherheit des Regals.



Fachbodentiefe cm	Bestell-Nr.	Preis EUR
22.5	B30101621	173,20
25	B30101622	178,30
30	B30101623	184,90
40	B30101624	192,00

### 60/30 Classic doppelseitig Pfosten - Höhe 152 cm

Nur zur Verwendung mit dem Set aus Rahmen und Rollen s.u. Festeller sorgen für die Standsicherheit des Regals.



Fachbodentiefe cm	Bestell-Nr.	Preis EUR
22.5	B30101651	193,70
25	B30101652	198,40
30	B30101653	202,70
40	B30101654	213,90

### Rollenrahmen und Rollen für 60/30 Classic doppelseitigen Pfosten

Beschläge inklusive. Zum Verdecken der Rollen nehmen Sie den Sockel des Regals 60/30, siehe Seite 139.



Achsmaß cm	Bestell-Nr.	Preis EUR
75	B3010187	427,60
90	B3010189	427,60
100	B3010181	459,10

# PFOSTEN

## PFOSTENVERLÄNGERUNGEN, TRAVERSEN UND WANDBEFESTIGUNG

### Pfostenverlängerung

H30 x T6/T8 x B3 cm.

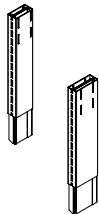

	60/30 Bestell-Nr.	Preis EUR	80/30 Bestell-Nr.	Preis EUR
Einseitig	B3011103061	49,40	B3011103081	58,90
Doppelseitig	B3011103062	51,90	B3011103082	61,40

### Traverse

Zur Anzahl von Traversen pro Sektion siehe technische Spezifikationen.

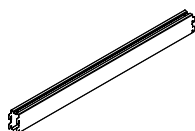

Achsmaß cm	Bestell-Nr.	Preis EUR
75	B3010127	56,50
90	B3010129	61,40
100	B3010121	66,80

### Wandbefestigung

Zur Befestigung von einseitigen Regalen an der Wand.

Bestell-Nr.	Preis EUR
B115507	-

# PFOSTEN

## SOCKELBLENDE UND ROLLEN

### Metallsockelblende für 60/30 Classic

H6 x T3,2 cm. Einschließlich  
Montage-material.

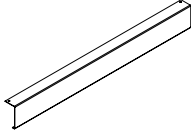

Achismaß cm	Sektion	80/30 Bestell-Nr.	Preis EUR
75	1	B302015701	26,50
75	2	B302015702	48,80
75	3	B302015703	63,10
90	1	B302015901	27,40
90	2	B302015902	49,20
100	1	B302015101	28,10
100	2	B302015102	51,70

### Metallsockelblende für 60/30 Classic - zusätzliche Tiefe

H6 x T13,2 cm. Einschließlich  
Montage-material. Zu verwenden,  
wenn der Zeitschriftenbox B3051xx  
unten im Regal platziert wird.

Achismaß cm	Sektion	80/30 Bestell-Nr.	Preis EUR
75	1	B302025701	26,50
75	2	B302025702	48,80
75	3	B302025703	63,10
90	1	B302025901	27,40
90	2	B302025902	49,20
100	1	B302025101	28,10
100	2	B302025102	51,70

### Metallsockelblende für 80/30 Classic

H8 x T3,2 cm. Einschließlich  
Montage-material.

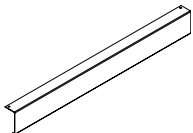

Achismaß cm	Sektion	80/30 Bestell-Nr.	Preis EUR
75	1	B3020167	20,60
90	1	B3020169	23,10
100	1	B3020161	29,80

### Rollen für 60/30 und 80/30 Pfosten

H9,9 cm.

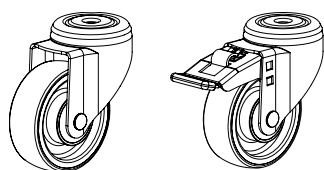

Feststeller	Bestell-Nr.	Preis EUR
Ohne	B3060000	48,10
Mit	B3060001	66,90

# SEITENVERKLEIDUNGEN

## HOLZSEITENVERKLEIDUNGEN - LACKIERT

### FSC Holzseitenverkleidung - für einseitige Regale - lackiert

19 mm Vorderkant. Inkl. Montagematerial. Nicht kombinierbar mit Wandregal-system.



Höhe cm	Fachbodentiefe cm	Links Bestell-Nr.	Preis EUR	Rechts Bestell-Nr.	Preis EUR
92	22.5	B3016657175	124,90	B3016657185	124,90
92	25	B3016657275	129,70	B3016657285	129,70
92	30	B3016657375	130,50	B3016657385	130,50
92	40	B3016657475	161,80	B3016657485	161,80
122	22.5	B3016652175	165,80	B3016652185	165,80
122	25	B3016652275	172,40	B3016652285	172,40
122	30	B3016652375	173,20	B3016652385	173,20
122	40	B3016652475	214,40	B3016652485	214,40
152	22.5	B3016655175	173,20	B3016655185	173,20
152	25	B3016655275	185,90	B3016655285	185,90
152	30	B3016655375	211,70	B3016655385	211,70
152	40	B3016655475	232,50	B3016655485	232,50
182	22.5	B3016658175	204,00	B3016658185	204,00
182	25	B3016658275	220,10	B3016658285	220,10
182	30	B3016658375	220,70	B3016658385	220,70
182	40	B3016658475	275,40	B3016658485	275,40
199.5	22.5	B3016659175	201,50	B3016659185	201,50
199.5	25	B3016659275	211,20	B3016659285	211,20
199.5	30	B3016659375	249,40	B3016659385	249,40
199.5	40	B3016659475	310,60	B3016659485	310,60
212	22.5	B3016651175	214,20	B3016651185	214,20
212	25	B3016651275	223,70	B3016651285	223,70
212	30	B3016651375	254,90	B3016651385	254,90
212	40	B3016651475	318,60	B3016651485	318,60

### FSC Holzseitenverkleidung - für doppelseitige Regale - lackiert

19 mm Vorderkant. Inkl. Montagematerial. Nicht kombinierbar mit verdeckten Rollenset.



Höhe cm	Fachbodentiefe cm	Bestell-Nr.	Preis EUR
92	22.5	B3016657195	166,20
92	25	B3016657295	179,90
92	30	B3016657395	207,60
92	40	B3016657495	262,40
122	22.5	B3016652195	220,60
122	25	B3016652295	238,60
122	30	B3016652395	275,30
122	40	B3016652495	348,00
152	22.5	B3016655195	267,20
152	25	B3016655295	290,60
152	30	B3016655395	335,30
152	40	B3016655495	426,80
182	22.5	B3016658195	314,70
182	25	B3016658295	341,70
182	30	B3016658395	396,50
182	40	B3016658495	506,00
199.5	22.5	B3016659195	352,50
199.5	25	B3016659295	384,50
199.5	30	B3016659395	446,60
199.5	40	B3016659495	570,00
212	22.5	B3016651195	361,20
212	25	B3016651295	393,80
212	30	B3016651395	457,70
212	40	B3016651495	584,90

# SEITENVERKLEIDUNGEN

## HOLZSEITENVERKLEIDUNGEN - FURNIERT

### FSC Holzseitenverkleidung - für einseitige Regale - furniert

19 mm Vorderkant. Inkl. Montagematerial. Nicht kombinierbar mit Wandregalsystem.



Höhe cm	Fachbodentiefe cm	Links Bestell-Nr.	Preis EUR	Rechts Bestell-Nr.	Preis EUR
92	22.5	B3016657171	175,00	B3016657181	175,00
92	25	B3016657271	181,60	B3016657281	181,60
92	30	B3016657371	182,70	B3016657381	182,70
92	40	B3016657471	226,50	B3016657481	226,50
122	22.5	B3016652171	232,10	B3016652181	232,10
122	25	B3016652271	241,40	B3016652281	241,40
122	30	B3016652371	242,40	B3016652381	242,40
122	40	B3016652471	300,10	B3016652481	300,10
152	22.5	B3016655171	242,40	B3016655181	242,40
152	25	B3016655271	260,30	B3016655281	260,30
152	30	B3016655371	296,40	B3016655381	296,40
152	40	B3016655471	325,50	B3016655481	325,50
182	22.5	B3016658171	285,60	B3016658181	285,60
182	25	B3016658271	308,10	B3016658281	308,10
182	30	B3016658371	308,90	B3016658381	308,90
182	40	B3016658471	385,60	B3016658481	385,60
199.5	22.5	B3016659171	282,00	B3016659181	282,00
199.5	25	B3016659271	295,60	B3016659281	295,60
199.5	30	B3016659371	349,20	B3016659381	349,20
199.5	40	B3016659471	434,90	B3016659481	434,90
212	22.5	B3016651171	299,80	B3016651181	299,80
212	25	B3016651271	313,30	B3016651281	313,30
212	30	B3016651371	356,90	B3016651381	356,90
212	40	B3016651471	446,10	B3016651481	446,10

### FSC Holzseitenverkleidung - für doppelseitige Regale - furniert

19 mm Vorderkant. Inkl. Montagematerial. Nicht kombinierbar mit verdeckten Rollenset.

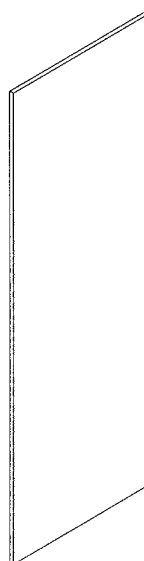

Höhe cm	Fachbodentiefe cm	Bestell-Nr.	Preis EUR
92	22.5	B3016657191	232,60
92	25	B3016657291	251,70
92	30	B3016657391	290,70
92	40	B3016657491	367,40
122	22.5	B3016652191	308,80
122	25	B3016652291	334,10
122	30	B3016652391	385,50
122	40	B3016652491	487,20
152	22.5	B3016655191	374,00
152	25	B3016655291	406,80
152	30	B3016655391	469,40
152	40	B3016655491	597,50
182	22.5	B3016658191	440,70
182	25	B3016658291	478,50
182	30	B3016658391	555,20
182	40	B3016658491	708,50
199.5	22.5	B3016659191	493,70
199.5	25	B3016659291	538,20
199.5	30	B3016659391	625,20
199.5	40	B3016659491	797,80
212	22.5	B3016651191	505,80
212	25	B3016651291	551,40
212	30	B3016651391	640,90
212	40	B3016651491	818,80

# SEITENVERKLEIDUNGEN

## HOLZDISPLAY-STIRNSEITEN - LACKIERT

### FSC Holzdisplay-Stirnseiten - für einseitige Regale - lackiert

22 mm Vorderkant. Inkl. Montagematerial. Nicht kombinierbar mit Wandregalsystem.

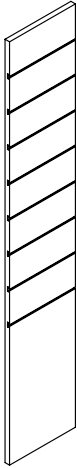

Höhe cm	Fachbodentiefe cm	Links Bestell-Nr.	Preis EUR	Rechts Bestell-Nr.	Preis EUR
92	22.5	B3016747175	158,20	B3016747185	158,20
92	25	B3016747275	165,80	B3016747285	165,80
92	30	B3016747375	174,20	B3016747385	174,20
92	40	B3016747475	214,50	B3016747485	214,50
122	22.5	B3016742175	209,60	B3016742185	209,60
122	25	B3016742275	220,10	B3016742285	220,10
122	30	B3016742375	231,00	B3016742385	231,00
122	40	B3016742475	284,80	B3016742485	284,80
152	22.5	B3016745175	241,20	B3016745185	241,20
152	25	B3016745275	252,00	B3016745285	252,00
152	30	B3016745375	271,20	B3016745385	271,20
152	40	B3016745475	336,30	B3016745485	336,30
182	22.5	B3016748175	263,70	B3016748185	263,70
182	25	B3016748275	276,10	B3016748285	276,10
182	30	B3016748375	298,90	B3016748385	298,90
182	40	B3016748475	370,80	B3016748485	370,80
212	22.5	B3016741175	297,50	B3016741185	297,50
212	25	B3016741275	311,10	B3016741285	311,10
212	30	B3016741375	336,30	B3016741385	336,30
212	40	B3016741475	418,00	B3016741485	418,00

### FSC Holzdisplay-Stirnseiten - für doppelseitige Regale - lackiert

22 mm Vorderkant. Inkl. Montagematerial. Nicht kombinierbar mit verdeckten Rollenset.

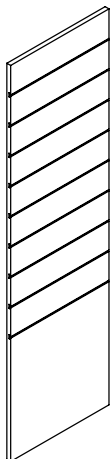

Höhe cm	Fachbodentiefe cm	Bestell-Nr.	Preis EUR
92	22.5	B3016747195	264,90
92	25	B3016747295	278,50
92	30	B3016747395	291,00
92	40	B3016747495	297,70
122	22.5	B3016742195	351,70
122	25	B3016742295	369,40
122	30	B3016742395	385,70
122	40	B3016742495	394,90
152	22.5	B3016745195	404,70
152	25	B3016745295	421,00
152	30	B3016745395	454,20
152	40	B3016745495	465,20
182	22.5	B3016748195	442,00
182	25	B3016748295	462,30
182	30	B3016748395	500,50
182	40	B3016748495	511,80
212	22.5	B3016741195	497,30
212	25	B3016741295	520,10
212	30	B3016741395	562,70
212	40	B3016741495	575,60

# SEITENVERKLEIDUNGEN

## HOLZDISPLAY-STIRNSEITEN - FURNIERT

### FSC Holzdisplay-Stirnseiten - für einseitige Regale - furniert

22 mm Vorderkant. Inkl. Montagematerial. Nicht kombinierbar mit Wandregalsystem.



Höhe cm	Fachbodentiefe cm	Links Bestell-Nr.	Preis EUR	Rechts Bestell-Nr.	Preis EUR
92	22.5	B3016747171	221,50	B3016747181	221,50
92	25	B3016747271	232,10	B3016747281	232,10
92	30	B3016747371	243,80	B3016747381	243,80
92	40	B3016747471	300,30	B3016747481	300,30
122	22.5	B3016742171	293,50	B3016742181	293,50
122	25	B3016742271	308,10	B3016742281	308,10
122	30	B3016742371	323,40	B3016742381	323,40
122	40	B3016742471	398,80	B3016742481	398,80
152	22.5	B3016745171	337,60	B3016745181	337,60
152	25	B3016745271	352,80	B3016745281	352,80
152	30	B3016745371	379,70	B3016745381	379,70
152	40	B3016745471	470,90	B3016745481	470,90
182	22.5	B3016748171	369,10	B3016748181	369,10
182	25	B3016748271	386,50	B3016748281	386,50
182	30	B3016748371	418,40	B3016748381	418,40
182	40	B3016748471	519,10	B3016748481	519,10
212	22.5	B3016741171	416,40	B3016741181	416,40
212	25	B3016741271	435,60	B3016741281	435,60
212	30	B3016741371	470,90	B3016741381	470,90
212	40	B3016741471	585,30	B3016741481	585,30

### FSC Holzdisplay-Stirnseiten - für doppelseitige Regale - furniert

22 mm Vorderkant. Inkl. Montagematerial. Nicht kombinierbar mit verdeckten Rollenset.

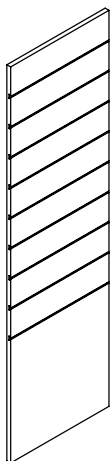

Höhe cm	Fachbodentiefe cm	Bestell-Nr.	Preis EUR
92	22.5	B3016747191	371,00
92	25	B3016747291	389,90
92	30	B3016747391	407,50
92	40	B3016747491	416,80
122	22.5	B3016742191	492,40
122	25	B3016742291	517,10
122	30	B3016742391	539,90
122	40	B3016742491	552,80
152	22.5	B3016745191	566,50
152	25	B3016745291	589,50
152	30	B3016745391	636,00
152	40	B3016745491	651,30
182	22.5	B3016748191	618,70
182	25	B3016748291	647,20
182	30	B3016748391	700,70
182	40	B3016748491	716,50
212	22.5	B3016741191	696,20
212	25	B3016741291	728,10
212	30	B3016741391	787,80
212	40	B3016741491	805,90

# SEITENVERKLEIDUNGEN

## LONDON HOLZSEITENVERKLEIDUNGEN - FÜR METALLABDECKFACHBÖDEN - LACKIERT

### FSC London Holzseitenverkleidung für standard Metallabdeckfachböden - für einseitige Regale - lackiert

30 mm Vorderkant. Bei Verwendung des Metallabdeckfachböden, siehe Seite 76-95. Mit Montage-Material. Nicht kombinierbar mit Wandregal-system.

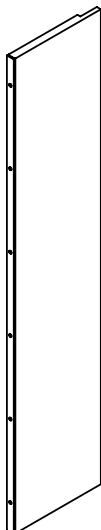

Höhe cm	Fachbodentiefe cm	Links Bestell-Nr.	Preis EUR	Rechts Bestell-Nr.	Preis EUR
92	22.5	B3021257172	172,20	B3021257182	172,20
92	25	B3021257272	181,10	B3021257282	181,10
92	30	B3021257372	199,60	B3021257382	199,60
92	40	B3021257472	236,30	B3021257482	236,30
122	22.5	B3021252172	216,90	B3021252182	216,90
122	25	B3021252272	228,10	B3021252282	228,10
122	30	B3021252372	251,70	B3021252382	251,70
122	40	B3021252472	298,00	B3021252482	298,00
152	22.5	B3021255172	258,80	B3021255182	258,80
152	25	B3021255272	272,50	B3021255282	272,50
152	30	B3021255372	299,50	B3021255382	299,50
152	40	B3021255472	358,20	B3021255482	358,20
182	22.5	B3021258172	296,50	B3021258182	296,50
182	25	B3021258272	312,10	B3021258282	312,10
182	30	B3021258372	347,50	B3021258382	347,50
182	40	B3021258472	417,00	B3021258482	-
212	22.5	B3021251172	342,00	B3021251182	342,00
212	25	B3021251272	360,00	B3021251282	360,00
212	30	B3021251372	398,70	B3021251382	398,70
212	40	B3021251472	480,20	B3021251482	480,20

### FSC London Holzseitenverkleidung für standard Metallabdeckfachböden - für doppelseitige Regale - lackiert

30 mm Vorderkante. Bei Verwendung des Metallabdeckfachböden, siehe Seite 76-95. Mit Montage-Material.

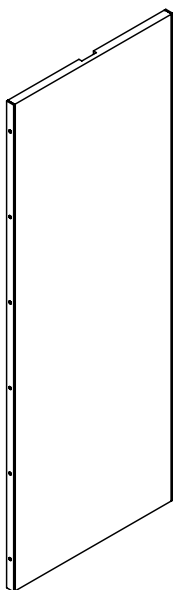

Höhe cm	Fachbodentiefe cm	Bestell-Nr.	Preis EUR
92	22.5	B3021257192	311,40
92	25	B3021257292	327,90
92	30	B3021257392	364,60
92	40	B3021257492	438,40
122	22.5	B3021252192	393,40
122	25	B3021252292	414,00
122	30	B3021252392	460,30
122	40	B3021252492	553,50
152	22.5	B3021255192	465,80
152	25	B3021255292	490,30
152	30	B3021255392	548,20
152	40	B3021255492	664,70
182	22.5	B3021258192	538,60
182	25	B3021258292	567,00
182	30	B3021258392	636,50
182	40	B3021258492	775,20
212	22.5	B3021251192	618,60
212	25	B3021251292	651,20
212	30	B3021251392	732,00
212	40	B3021251492	894,40



# SEITENVERKLEIDUNGEN

## LONDON HOLZ-SEITENVERKLEIDUNGEN - FÜR LONDON HOLZABDECKPLATTE - LACKIERT

### FSC London Holzseitenverkleidung für London Holzabdeckplatten - für einseitige Regale - lackiert

30 mm Vorderkant. Bei Verwendung des London Holzabdeckplattes, siehe Seite 106-111. Mit Montage-Material. Nicht kombinierbar mit Wandregalsystem.

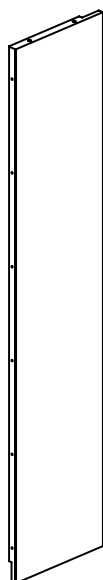

Höhe cm	Fachbodentiefe cm	Links Bestell-Nr.	Preis EUR	Rechts Bestell-Nr.	Preis EUR
92	22.5	B3021257171	172,20	B3021257181	172,20
92	25	B3021257271	181,10	B3021257281	181,10
92	30	B3021257371	199,60	B3021257381	199,60
92	40	B3021257471	236,30	B3021257481	236,30
122	22.5	B3021252171	216,90	B3021252181	216,90
122	25	B3021252271	228,10	B3021252281	228,10
122	30	B3021252371	251,70	B3021252381	251,70
122	40	B3021252471	298,00	B3021252481	298,00
152	22.5	B3021255171	258,80	B3021255181	258,80
152	25	B3021255271	272,50	B3021255281	272,50
152	30	B3021255371	299,50	B3021255381	299,50
152	40	B3021255471	358,20	B3021255481	358,20
182	22.5	B3021258171	296,50	B3021258181	296,50
182	25	B3021258271	312,80	B3021258281	312,10
182	30	B3021258371	347,50	B3021258381	347,50
182	40	B3021258471	417,00	B3021258481	417,00
212	22.5	B3021251171	342,00	B3021251181	342,00
212	25	B3021251271	360,00	B3021251281	360,00
212	30	B3021251371	398,70	B3021251381	398,70
212	40	B3021251471	480,20	B3021251481	480,20

### FSC London Holzseitenverkleidung für London Holz-Abdeckplatten - für doppelseitige Regale - lackiert

30 mm Vorderkant. Bei Verwendung des London Holzabdeckplattes, siehe Seite 106-111. Mit Montage-Material.

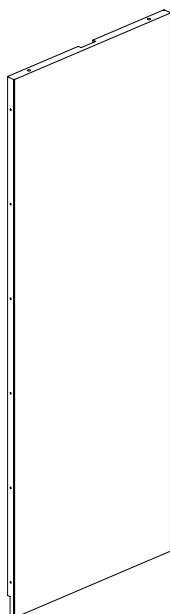

Höhe cm	Fachbodentiefe cm	Bestell-Nr.	Preis EUR
92	22.5	B3021257191	311,40
92	25	B3021257291	327,90
92	30	B3021257391	364,60
92	40	B3021257491	438,40
122	22.5	B3021252191	393,40
122	25	B3021252291	414,00
122	30	B3021252391	460,30
122	40	B3021252491	553,50
152	22.5	B3021255191	465,80
152	25	B3021255291	490,30
152	30	B3021255391	548,20
152	40	B3021255491	664,70
182	22.5	B3021258191	538,60
182	25	B3021258291	567,00
182	30	B3021258391	636,50
182	40	B3021258491	775,20
212	22.5	B3021251191	618,60
212	25	B3021251291	651,20
212	30	B3021251391	732,00
212	40	B3021251491	894,40

# SEITENVERKLEIDUNGEN

## LOCHBLECH-SEITENVERKLEIDUNGEN

### Lochblech-Seitenverkleidung - für einseitige Regale

45 mm Vorderkant. Eine DIN-A5-Beschriftungstafel aus Acryl und Montage-material sind enthalten. Lochdurchmesser Ø 4,5 mm.

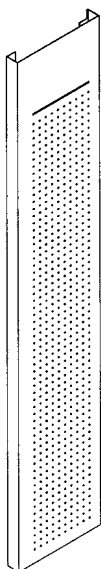

Höhe cm	Fachboden- tiefe cm	Links Bestell-Nr.	Preis EUR	Rechts Bestell-Nr.	Preis EUR
92	22.5	B301600717	131,80	B301600718	131,80
92	25	B301600727	135,90	B301600728	135,90
92	30	B301600737	142,30	B301600738	142,30
92	40	B301600747	156,10	B301600748	156,10
122	22.5	B301600217	138,60	B301600218	138,60
122	25	B301600227	143,10	B301600228	143,10
122	30	B301600237	150,00	B301600238	150,00
122	40	B301600247	164,10	B301600248	164,10
152	22.5	B301600517	176,30	B301600518	176,30
152	25	B301600527	181,10	B301600528	181,10
152	30	B301600537	187,80	B301600538	187,80
152	40	B301600547	202,40	B301600548	202,40
182	22.5	B301600817	196,00	B301600818	196,00
182	25	B301600827	200,60	B301600828	200,60
182	30	B301600837	209,30	B301600838	209,30
182	40	B301600847	225,70	B301600848	225,70
199.5	22.5	B301600917	208,70	B301600918	208,70
199.5	25	B301600927	212,30	B301600928	212,30
199.5	30	B301600937	222,40	B301600938	222,40
199.5	40	B301600947	239,70	B301600948	239,70
212	22.5	B301600117	217,40	B301600118	217,40
212	25	B301600127	222,40	B301600128	222,40
212	30	B301600137	231,40	B301600138	231,40
212	40	B301600147	249,90	B301600148	249,90

### Lochblech-Seitenverkleidung - für doppelseitige Regale

45 mm Vorderkant. Zwei DIN-A5-Beschriftungstafeln aus Acryl und Montage-material sind enthalten. Lochdurchmesser Ø 4,5 mm.

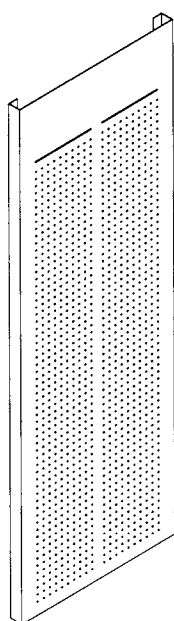

Höhe cm	Fachboden- tiefe cm	Bestell-Nr.	Preis EUR
92	22.5	B301600719	181,10
92	25	B301600729	187,50
92	30	B301600739	201,60
92	40	B301600749	229,00
122	22.5	B301600219	190,70
122	25	B301600229	197,80
122	30	B301600239	211,90
122	40	B301600249	240,90
152	22.5	B301600519	239,70
152	25	B301600529	249,90
152	30	B301600539	268,20
152	40	B301600549	304,90
182	22.5	B301600819	269,50
182	25	B301600829	281,00
182	30	B301600839	301,90
182	40	B301600849	346,10
199.5	22.5	B301600919	288,70
199.5	25	B301600929	300,50
199.5	30	B301600939	323,10
199.5	40	B301600949	369,90
212	22.5	B301600119	300,80
212	25	B301600129	312,30
212	30	B301600139	337,40
212	40	B301600149	386,80

# SEITENVERKLEIDUNGEN

## LONDON METALLSEITENVERKLEIDUNGEN - FÜR LONDON METALLABDECKPLATTE

### London Metallseitenverkleidungen für London Metallabdeckplatte - für einseitige Regale

30 mm Vorderkant. Bei Verwendung von London Metall-Abdeckplatte, siehe Seite 98-99. Inkl. Montagmaterial. Nicht kombinierbar mit Wandregalsystem.

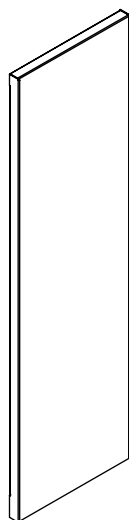

Höhe cm	Fachbodentiefe cm	Links Bestell-Nr.	Preis EUR	Rechts Bestell-Nr.	Preis EUR
92	22.5	B30162071730	160,00	B30162071830	160,00
92	25	B30162072730	168,70	B30162072830	168,70
92	30	B30162073730	185,70	B30162073830	185,70
92	40	B30162074730	219,70	B30162074830	219,70
122	22.5	B30162012730	351,70	B30162021830	212,20
122	25	B30162022730	223,40	B30162022830	223,40
122	30	B30162023730	245,80	B30162023830	245,80
122	40	B30162024730	291,30	B30162024830	291,30
152	22.5	B30162051730	252,70	B30162051830	252,70
152	25	B30162052730	266,30	B30162052830	266,30
152	30	B30162053730	292,20	B30162053830	292,20
152	40	B30162054730	349,30	B30162054830	349,30
182	22.5	B30162081730	289,70	B30162081830	289,70
182	25	B30162082730	304,90	B30162082830	304,90
182	30	B30162083730	339,40	B30162083830	339,40
182	40	B30162084730	407,60	B30162084830	407,60
212	22.5	B30162011730	334,00	B30162011830	334,00
212	25	B30162012730	351,70	B30162012830	351,70
212	30	B30162013730	389,60	B30162013830	389,60
212	40	B30162014730	469,10	B30162014830	469,10

### London Metallseitenverkleidungen für London Metallabdeckplatte - für doppelseitige Regale

30 mm Vorderkant. Bei Verwendung von London Metall-Abdeckplatte, siehe Seite 100-101. Inkl. Montagmaterial.

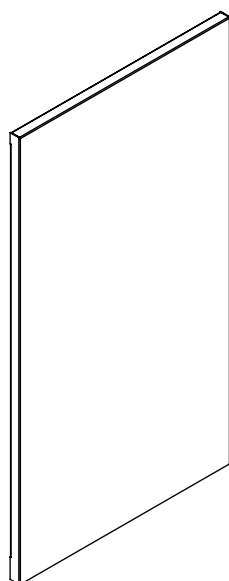

Höhe cm	Fachbodentiefe cm	Bestell-Nr.	Preis EUR
92	22.5	B30162071930	289,70
92	25	B30162072930	304,90
92	30	B30162073930	339,10
92	40	B30162074930	407,70
122	22.5	B30162021930	384,30
122	25	B30162022930	404,30
122	30	B30162023930	449,90
122	40	B30162024930	540,80
152	22.5	B30162051930	455,20
152	25	B30162052930	479,10
152	30	B30162053930	535,70
152	40	B30162054930	649,00
182	22.5	B30162081930	525,80
182	25	B30162082930	553,60
182	30	B30162083930	621,90
182	40	B30162084930	757,90
212	22.5	B30162011930	603,50
212	25	B30162012930	635,40
212	30	B30162013930	715,00
212	40	B30162014930	873,40

# SEITENVERKLEIDUNGEN

## SEITENVERKLEIDUNGEN AUS GLAS

### Glas-Seitenverkleidungen - für einseitige Regale

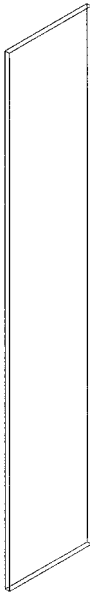
10 mm Vorderkant. Inkl. Montagematerial.	Höhe cm	Fachbodentiefe cm	Links Bestell-Nr.	Preis EUR	Rechts Bestell-Nr.	Preis EUR
	92	22.5	B301647771	256,40	B301647871	256,40
	92	25	B301647772	292,20	B301647872	292,20
	92	30	B301647773	322,80	B301647873	322,80
	92	40	B301647774	451,40	B301647874	451,40
	122	22.5	B301647721	269,60	B301647821	269,60
	122	25	B301647722	307,70	B301647822	307,70
	122	30	B301647723	339,50	B301647823	339,50
	122	40	B301647724	474,90	B301647824	474,90
	152	22.5	B301647751	337,80	B301647851	337,80
	152	25	B301647752	372,20	B301647852	372,20
	152	30	B301647753	424,40	B301647853	424,40
	152	40	B301647754	603,00	B301647854	603,00
	182	22.5	B301647781	405,30	B301647881	405,30
	182	25	B301647782	424,40	B301647882	424,40
	182	30	B301647783	487,50	B301647883	487,50
	182	40	B301647784	675,00	B301647884	675,00
	199.5	22.5	B301647791	445,60	B301647891	445,60
	199.5	25	B301647792	464,80	B301647892	464,80
	199.5	30	B301647793	527,30	B301647893	527,30
	199.5	40	B301647794	714,80	B301647894	714,80
212	22.5	B301647711	473,90	B301647811	473,90	
212	25	B301647712	475,90	B301647812	475,90	
212	30	B301647713	529,90	B301647813	529,90	
212	40	B301647714	770,10	B301647814	770,10	

### Glas-Seitenverkleidungen - für doppelseitige Regale

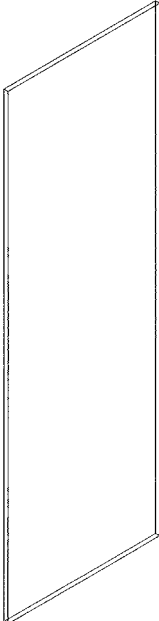
10 mm Vorderkant. Inkl. Montagematerial.	Höhe cm	Fachbodentiefe cm	Bestell-Nr.	Preis EUR
	92	22.5	B301647971	443,60
	92	25	B301647972	451,50
	92	30	B301647973	521,90
	92	40	B301647974	591,60
	122	22.5	B301647921	466,70
	122	25	B301647922	475,00
	122	30	B301647923	549,10
	122	40	B301647924	622,70
	152	22.5	B301647951	584,30
	152	25	B301647952	603,00
	152	30	B301647953	697,00
	152	40	B301647954	791,50
	182	22.5	B301647981	702,10
	182	25	B301647982	675,00
	182	30	B301647983	780,60
	182	40	B301647984	887,00
	199.5	22.5	B301647991	770,70
	199.5	25	B301647992	845,50
	199.5	30	B301647993	995,80
	199.5	40	B301647994	777,30
212	22.5	B301647911	819,80	
212	25	B301647912	770,10	
212	30	B301647913	895,30	
212	40	B301647914	1.020,80	

# SEITENVERKLEIDUNGEN

## HOLZRÜCKWÄNDE

### FSC Holzurückwand

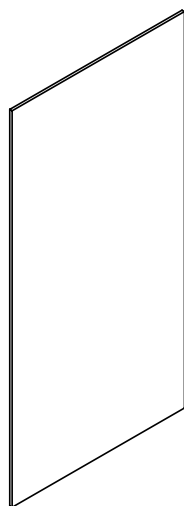

Höhe cm	Achsmaß cm	Bestell-Nr. Lackiert	Preis EUR	Bestell-Nr. Furniert	Preis EUR
92	75	B301902775	143,20	B301902771	200,30
92	90	B301902795	173,10	B301902791	242,20
92	100	B301902715	193,80	B301902711	271,20
122	75	B301902275	159,00	B301902271	222,60
122	90	B301902295	192,30	B301902291	269,20
122	100	B301902215	215,00	B301902211	301,00
152	75	B301902575	210,60	B301902571	294,90
152	90	B301902595	254,00	B301902591	355,70
152	100	B301902515	284,80	B301902511	398,80
182	75	B301902875	261,60	B301902871	366,10
182	90	B301902895	316,10	B301902891	442,50
182	100	B301902815	354,40	B301902811	496,20
199.5	75	B301902975	291,50	B301902971	408,00
199.5	90	B301902995	352,40	B301902991	493,40
199.5	100	B301902915	395,20	B301902911	553,10
212	75	B301902175	313,10	B301902171	438,30
212	90	B301902195	378,90	B301902191	530,40
212	100	B301902115	424,70	B301902111	594,60

### Montagematerial für Holz-Seitenverkleidungen

Type	Bestell-Nr. Höhen < 152 cm	Preis EUR	Bestell-Nr. Höhen > =152 cm	Preis EUR
Links	B30165227	22,10	B30165217	30,80
Rechts	B30165228	22,10	B30165218	30,80
Beidseitig	B30165229	43,90	B30165219	60,50

### Montagematerial für Display-Stirnseiten aus Holz

Typ	Bestell-Nr. Höhen < 152 cm	Preis EUR	Bestell-Nr. Höhen > =152 cm	Preis EUR
Links	B30167227	22,10	B30167217	30,80
Rechts	B30167228	22,10	B30167218	30,80
Beidseitig	B30167229	43,90	B30167219	60,50

### Montagematerial für Glas-Seitenverkleidungen

Typ	Bestell-Nr.	Preis EUR
Links	B3016487	161,40
Rechts	B3016488	161,40
Beidseitig	B3016489	106,80



# FUNKTIONSEITEN

## FÜR DOPPELTSEITIGE 60/30 CLASSIC REGALSYSTEM

Auf den folgenden Seiten sehen Sie die Grundaufbaueinheiten des Funktionsseiten für doppelseitige 60/30 Classic Regalsystem.



# FUNKTIONSSEITEN

## FÜR DOPPELSEITIGE REGALSYSTEM MIT STELLFÜßE

FSC-zertifiziert Funktionsseite mit Holzabdeckung, Holzpanelen, Holzsockel und Stellfüße. Für Fachböden, siehe Seite 158.

### Höhe 92 cm

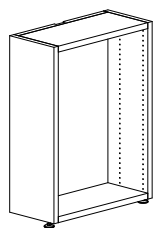

Tiefe des Regalsystems - cm	Breite des Funktionsseite - cm	Tiefe des Funktionsseite - cm	Bestell-Nr. Lakiert	Preis EUR	Bestell-Nr. Furnierart	Preis EUR
22,5/22,5	46,8	25	BB30130706005	1.071,50	BB30130706001	1.500,10
25/25	51,8	25	BB30130714005	1.071,50	BB30130714001	1.500,10
30/30	61,8	25	BB30130722005	1.200,30	BB30130722001	1.680,40
40/40	81,8	25	BB30130730005	1.371,70	BB30130730001	1.920,50
22,5/22,5	46,8	30	BB30130707005	1.071,50	BB30130707001	1.500,10
25/25	51,8	30	BB30130715005	1.071,50	BB30130715001	1.500,10
30/30	61,8	30	BB30130723005	1.200,30	BB30130723001	1.680,40
40/40	81,8	30	BB30130731005	1.371,70	BB30130731001	1.920,50

### Höhe 122

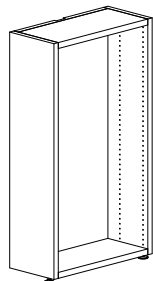

Tiefe des Regalsystems - cm	Breite des Funktionsseite - cm	Tiefe des Funktionsseite - cm	Bestell-Nr. Lakiert	Preis EUR	Bestell-Nr. Furnierart	Preis EUR
22,5/22,5	46,8	25	BB30130206005	1.404,70	BB30130206001	1.966,50
25/25	51,8	25	BB30130214005	1.404,70	BB30130214001	1.966,50
30/30	61,8	25	BB30130222005	1.575,60	BB30130222001	2.205,80
40/40	81,8	25	BB30130230005	1.802,80	BB30130230001	2.524,00
22,5/22,5	46,8	30	BB30130207005	1.404,70	BB30130207001	1.966,50
25/25	51,8	30	BB30130215005	1.404,70	BB30130215001	1.966,50
30/30	61,8	30	BB30130223005	1.575,60	BB30130223001	2.205,80
40/40	81,8	30	BB30130231005	1.802,80	BB30130231001	2.524,00

### Höhe 152 cm

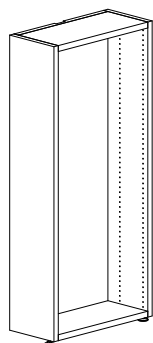

Tiefe des Regalsystems - cm	Breite des Funktionsseite - cm	Tiefe des Funktionsseite - cm	Bestell-Nr. Lakiert	Preis EUR	Bestell-Nr. Furnierart	Preis EUR
22,5/22,5	46,8	25	BB30130506005	1.737,50	BB30130506001	2.432,50
25/25	51,8	25	BB30130514005	1.737,50	BB30130514001	2.432,50
30/30	61,8	25	BB30130522005	1.950,30	BB30130522001	2.730,40
40/40	81,8	25	BB30130530005	2.233,80	BB30130530001	3.127,30
22,5/22,5	46,8	30	BB30130507005	1.737,50	BB30130507001	2.432,50
25/25	51,8	30	BB30130515005	1.737,50	BB30130515001	2.432,50
30/30	61,8	30	BB30130523005	1.950,30	BB30130523001	2.730,40
40/40	81,8	30	BB30130531005	2.233,80	BB30130531001	3.127,30



# FUNKTIONSSEITEN

## FÜR DOPPELSEITIGE REGALSYSTEM MIT STELLFÜßE

FSC-zertifiziert Funktionsseite mit Holzabdeckung, Holzpanelen, Holzsockel und Stellfüße. Für Fachböden, siehe Seite 158.

### Höhe 182 cm

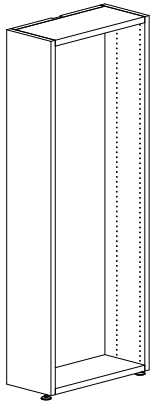

Tiefe des Regalsystems - cm	Breite des Funktionsseite - cm	Tiefe des Funktionsseite - cm	Bestell-Nr. Lakiert	Preis EUR	Bestell-Nr. Furnierart	Preis EUR
22,5/22,5	46,8	25	BB30130806005	2.070,50	BB30130806001	2.898,80
25/25	51,8	25	BB30130814005	2.070,50	BB30130814001	2.898,80
30/30	61,8	25	BB30130822005	2.325,50	BB30130822001	3.255,70
40/40	81,8	25	BB30130830005	2.664,50	BB30130830001	3.730,30
22,5/22,5	46,8	30	BB30130807005	2.070,50	BB30130807001	2.898,80
25/25	51,8	30	BB30130815005	2.070,50	BB30130815001	2.898,80
30/30	61,8	30	BB30130823005	2.325,50	BB30130823001	3.255,70
40/40	81,8	30	BB30130831005	2.664,50	BB30130831001	3.730,30

### Höhe 212 cm

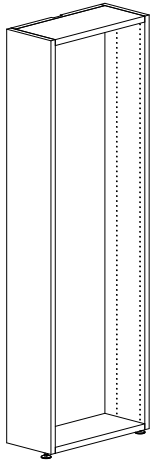

Tiefe des Regalsystems - cm	Breite des Funktionsseite - cm	Tiefe des Funktionsseite - cm	Bestell-Nr. Lakiert	Preis EUR	Bestell-Nr. Furnierart	Preis EUR
22,5/22,5	46,8	25	BB30130106005	2.403,60	BB30130106001	3.365,10
25/25	51,8	25	BB30130114005	2.403,60	BB30130114001	3.365,10
30/30	61,8	25	BB30130122005	2.700,20	BB30130122001	3.780,40
40/40	81,8	25	BB30130130005	3.095,70	BB30130130001	4.334,00
22,5/22,5	46,8	30	BB30130107005	2.403,60	BB30130107001	3.365,10
25/25	51,8	30	BB30130115005	2.403,60	BB30130115001	3.365,10
30/30	61,8	30	BB30130123005	2.700,20	BB30130123001	3.780,40
40/40	81,8	30	BB30130131005	3.095,70	BB30130131001	4.334,00

# FUNKTIONSSEITEN

## FÜR DOPPELSEITIGE REGALSYSTEM MIT STELLFÜßE & LONDON HOLZABDECKPLATTE

FSC-zertifiziert Funktionsseite mit London Holzabdeckplatte, Holzpanelen, Holzsockel und Stellfüße. Für Fachböden, siehe Seite 158.

### Höhe 92 cm

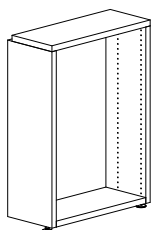

Tiefe des Regalsystems - cm	Breite des Funktionsseite - cm	Tiefe des Funktionsseite - cm	Bestell-Nr. Lakiert	Preis EUR	Bestell-Nr. Furnierart	Preis EUR
22,5/22,5	46,8	25	BB30131706005	1.071,50	BB30131706001	1.500,10
25/25	51,8	25	BB30131714005	1.071,50	BB30131714001	1.500,10
30/30	61,8	25	BB30131722005	1.200,30	BB30131722001	1.680,40
40/40	81,8	25	BB30131730005	1.371,70	BB30131730001	1.920,50
22,5/22,5	46,8	30	BB30131707005	1.071,50	BB30131707001	1.500,10
25/25	51,8	30	BB30131715005	1.071,50	BB30131715001	1.500,10
30/30	61,8	30	BB30131723005	1.200,30	BB30131723001	1.680,40
40/40	81,8	30	BB30131731005	1.371,70	BB30131731001	1.920,50

### Höhe 122

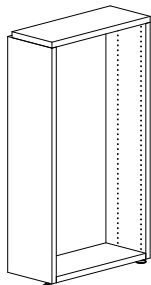

Tiefe des Regalsystems - cm	Breite des Funktionsseite - cm	Tiefe des Funktionsseite - cm	Bestell-Nr. Lakiert	Preis EUR	Bestell-Nr. Furnierart	Preis EUR
22,5/22,5	46,8	25	BB30131206005	1.404,70	BB30131206001	1.966,50
25/25	51,8	25	BB30131214005	1.404,70	BB30131214001	1.966,50
30/30	61,8	25	BB30131222005	1.575,60	BB30131222001	2.205,80
40/40	81,8	25	BB30131230005	1.802,80	BB30131230001	2.524,00
22,5/22,5	46,8	30	BB30131207005	1.404,70	BB30131207001	1.966,50
25/25	51,8	30	BB30131215005	1.404,70	BB30131215001	1.966,50
30/30	61,8	30	BB30131223005	1.575,60	BB30131223001	2.205,80
40/40	81,8	30	BB30131231005	1.802,80	BB30131231001	2.524,00

### Höhe 152 cm

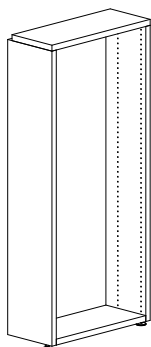

Tiefe des Regalsystems - cm	Breite des Funktionsseite - cm	Tiefe des Funktionsseite - cm	Bestell-Nr. Lakiert	Preis EUR	Bestell-Nr. Furnierart	Preis EUR
22,5/22,5	46,8	25	BB30131506005	1.737,50	BB30131506001	2.432,50
25/25	51,8	25	BB30131514005	1.737,50	BB30131514001	2.432,50
30/30	61,8	25	BB30131522005	1.950,30	BB30131522001	2.730,40
40/40	81,8	25	BB30131530005	2.233,80	BB30131530001	3.127,30
22,5/22,5	46,8	30	BB30131507005	1.737,50	BB30131507001	2.432,50
25/25	51,8	30	BB30131515005	1.737,50	BB30131515001	2.432,50
30/30	61,8	30	BB30131523005	1.950,30	BB30131523001	2.730,40
40/40	81,8	30	BB30131531005	2.233,80	BB30131531001	3.127,30

# FUNKTIONSSEITEN

## FÜR DOPPELSEITIGE REGALSYSTEM MIT STELLFÜßE & LONDON HOLZABDECKPLATTE

FSC-zertifiziert Funktionsseite mit London Holzabdeckplatte, Holzpanelen, Holzsockel und Stellfüße. Für Fachböden, siehe Seite 158.

### Höhe 182 cm

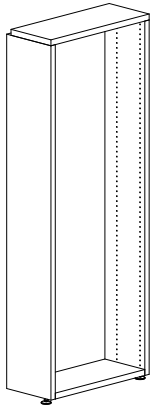

Tiefe des Regalsystems - cm	Breite des Funktionsseite - cm	Tiefe des Funktionsseite - cm	Bestell-Nr. Lakiert	Preis EUR	Bestell-Nr. Furnierart	Preis EUR
22,5/22,5	46,8	25	BB30131806005	2.070,50	BB30131806001	2.898,80
25/25	51,8	25	BB30131814005	2.070,50	BB30131814001	2.898,80
30/30	61,8	25	BB30131822005	2.325,50	BB30131822001	3.255,70
40/40	81,8	25	BB30131830005	2.664,50	BB30131830001	3.730,30
22,5/22,5	46,8	30	BB30131807005	2.070,50	BB30131807001	2.898,80
25/25	51,8	30	BB30131815005	2.070,50	BB30131815001	2.898,80
30/30	61,8	30	BB30131823005	2.325,50	BB30131823001	3.255,70
40/40	81,8	30	BB30131831005	2.664,50	BB30131831001	3.730,30

### Höhe 212 cm

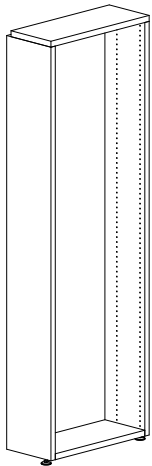

Tiefe des Regalsystems - cm	Breite des Funktionsseite - cm	Tiefe des Funktionsseite - cm	Bestell-Nr. Lakiert	Preis EUR	Bestell-Nr. Furnierart	Preis EUR
22,5/22,5	46,8	25	BB30131106005	2.403,60	BB30131106001	3.365,10
25/25	51,8	25	BB30131114005	2.403,60	BB30131114001	3.365,10
30/30	61,8	25	BB30131122005	2.700,20	BB30131122001	3.780,40
40/40	81,8	25	BB30131130005	3.095,70	BB30131130001	4.334,00
22,5/22,5	46,8	30	BB30131107005	2.403,60	BB30131107001	3.365,10
25/25	51,8	30	BB30131115005	2.403,60	BB30131115001	3.365,10
30/30	61,8	30	BB30131123005	2.700,20	BB30131123001	3.780,40
40/40	81,8	30	BB30131131005	3.095,70	BB30131131001	4.334,00

# FUNKTIONSSeiten

## FÜR DOPPELSEITIGE REGALSYSTEM MIT ROLLEN

FSC-zertifiziert Funktionsseite mit Holzabdeckung, Holzpanelen, Holzsockel und Rollen. Für Fachböden, siehe Seite 158.

### Höhe 92 cm

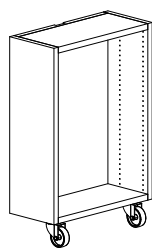

Tiefe des Regalsystems - cm	Breite des Funktionsseite - cm	Tiefe des Funktionsseite - cm	Bestell-Nr. Lakiert	Preis EUR	Bestell-Nr. Furnierart	Preis EUR
22,5/22,5	46,8	25	BB30134706005	1.169,50	BB30134706001	1.637,30
25/25	51,8	25	BB30134714005	1.169,50	BB30134714001	1.637,30
30/30	61,8	25	BB30134722005	1.298,30	BB30134722001	1.817,70
40/40	81,8	25	BB30134730005	1.469,80	BB30134730001	2.057,70
22,5/22,5	46,8	30	BB30134707005	1.169,50	BB30134707001	1.637,30
25/25	51,8	30	BB30134715005	1.169,50	BB30134715001	1.637,30
30/30	61,8	30	BB30134723005	1.298,30	BB30134723001	1.817,70
40/40	81,8	30	BB30134731005	1.469,80	BB30134731001	2.057,70

### Höhe 122

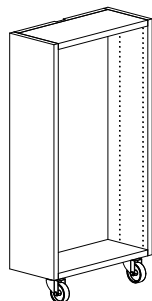

Tiefe des Regalsystems - cm	Breite des Funktionsseite - cm	Tiefe des Funktionsseite - cm	Bestell-Nr. Lakiert	Preis EUR	Bestell-Nr. Furnierart	Preis EUR
22,5/22,5	46,8	25	BB30134206005	1.502,70	BB30134206001	2.103,70
25/25	51,8	25	BB30134214005	1.502,70	BB30134214001	2.103,70
30/30	61,8	25	BB30134222005	1.673,60	BB30134222001	2.343,00
40/40	81,8	25	BB30134230005	1.900,90	BB30134230001	2.661,30
22,5/22,5	46,8	30	BB30134207005	1.502,70	BB30134207001	2.103,70
25/25	51,8	30	BB30134215005	1.502,70	BB30134215001	2.103,70
30/30	61,8	30	BB30134223005	1.673,60	BB30134223001	2.343,00
40/40	81,8	30	BB30134231005	1.900,90	BB30134231001	2.661,30

### Höhe 152 cm

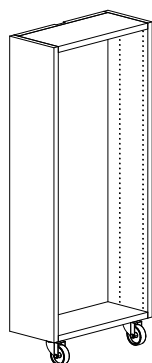

Tiefe des Regalsystems - cm	Breite des Funktionsseite - cm	Tiefe des Funktionsseite - cm	Bestell-Nr. Lakiert	Preis EUR	Bestell-Nr. Furnierart	Preis EUR
22,5/22,5	46,8	25	BB30134506005	1.835,50	BB30134506001	2.569,80
25/25	51,8	25	BB30134514005	1.835,50	BB30134514001	2.569,80
30/30	61,8	25	BB30134522005	2.048,30	BB30134522001	2.867,60
40/40	81,8	25	BB30134530005	2.331,80	BB30134530001	3.264,50
22,5/22,5	46,8	30	BB30134507005	1.835,50	BB30134507001	2.569,80
25/25	51,8	30	BB30134515005	1.835,50	BB30134515001	2.569,80
30/30	61,8	30	BB30134523005	2.048,30	BB30134523001	2.867,60
40/40	81,8	30	BB30134531005	2.331,80	BB30134531001	3.264,50

# FUNKTIONSSEITEN

## FÜR DOPPELSEITIGE REGALSYSTEM M. ROLLEN & LONDON HOLZABDECKPLATTE

FSC-zertifiziert Funktionsseite mit London Holzabdeckplatte, Holzpanelen, Holzsockel und Rollen. Für Fachböden, siehe Seite 158.

### Höhe 92 cm

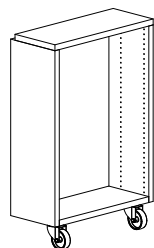

Tiefe des Regalsystems - cm	Breite des Funktionsseite - cm	Tiefe des Funktionsseite - cm	Bestell-Nr. Lakiert	Preis EUR	Bestell-Nr. Furnierart	Preis EUR
22,5/22,5	46,8	25	BB30135706005	1.169,50	BB30135706001	1.637,30
25/25	51,8	25	BB30135714005	1.169,50	BB30135714001	1.637,30
30/30	61,8	25	BB30135722005	1.298,30	BB30135722001	1.817,70
40/40	81,8	25	BB30135730005	1.469,80	BB30135730001	2.057,70
22,5/22,5	46,8	30	BB30135707005	1.169,50	BB30135707001	1.637,30
25/25	51,8	30	BB30135715005	1.169,50	BB30135715001	1.637,30
30/30	61,8	30	BB30135723005	1.298,30	BB30135723001	1.817,70
40/40	81,8	30	BB30135731005	1.469,80	BB30135731001	2.057,70

### Höhe 122

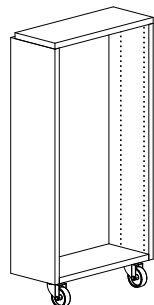

Tiefe des Regalsystems - cm	Breite des Funktionsseite - cm	Tiefe des Funktionsseite - cm	Bestell-Nr. Lakiert	Preis EUR	Bestell-Nr. Furnierart	Preis EUR
22,5/22,5	46,8	25	BB30135206005	1.502,70	BB30135206001	2.103,70
25/25	51,8	25	BB30135214005	1.502,70	BB30135214001	2.103,70
30/30	61,8	25	BB30135222005	1.673,60	BB30135222001	2.343,00
40/40	81,8	25	BB30135230005	1.900,90	BB30135230001	2.661,30
22,5/22,5	46,8	30	BB30135207005	1.502,70	BB30135207001	2.103,70
25/25	51,8	30	BB30135215005	1.502,70	BB30135215001	2.103,70
30/30	61,8	30	BB30135223005	1.673,60	BB30135223001	2.343,00
40/40	81,8	30	BB30135231005	1.900,90	BB30135231001	2.661,30

### Höhe 152 cm

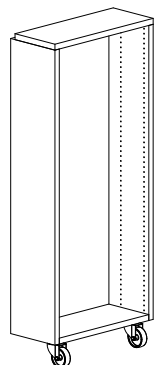

Tiefe des Regalsystems - cm	Breite des Funktionsseite - cm	Tiefe des Funktionsseite - cm	Bestell-Nr. Lakiert	Preis EUR	Bestell-Nr. Furnierart	Preis EUR
22,5/22,5	46,8	25	BB30135506005	1.835,50	BB30135506001	2.569,80
25/25	51,8	25	BB30135514005	1.835,50	BB30135514001	2.569,80
30/30	61,8	25	BB30135522005	2.048,30	BB30135522001	2.867,60
40/40	81,8	25	BB30135530005	2.331,80	BB30135530001	3.264,50
22,5/22,5	46,8	30	BB30135507005	1.835,50	BB30135507001	2.569,80
25/25	51,8	30	BB30135515005	1.835,50	BB30135515001	2.569,80
30/30	61,8	30	BB30135523005	2.048,30	BB30135523001	2.867,60
40/40	81,8	30	BB30135531005	2.331,80	BB30135531001	3.264,50

# FUNKTIONSSEITEN

## FACHBÖDEN AUS METALL

### Metall-Fachboden mit Buchanschlag für Buchstütze an Buchanschlag geführt

Metallbuchanschlag 47 mm.  
Konsollen müssen separat  
bestellt werden.

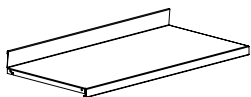

Tiefe des Regalsystems - cm	Tiefe des Funktionsseite - cm	Breite des Fachboden - cm	Bestell-Nr.	Preis EUR
22,5/22,5	25	46,3	B30118206	65,10
25/25	25	51,3	B30118214	65,10
30/30	25	61,3	B30118222	71,50
40/40	25	71,3	B30118230	71,50
22,5/22,5	30	46,3	B30118207	65,10
25/25	30	51,3	B30118215	65,10
30/30	30	61,3	B30118223	71,50
40/40	30	71,3	B30118231	71,50

### Konsollen für Metall-Fachböden mit Buchanschlag

\*Kann für Fachböden T25  
und T30 cm verwendet  
werden.

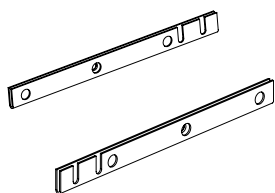

Typ	Tiefe des Funktionsseite - cm	Bestell-Nr.	Preis EUR
Links	25	B78300128	17,80
Rechts	25	B78300129	17,80
Links*	30	B78300138	17,80
Rechts*	30	B78300139	17,80

### Metall-Schrägfachboden 45°/60°

Mit Beschläge.



Tiefe des Regalsystems - cm	Tiefe des Funktionsseite - cm	Bestell-Nr.	Preis EUR
22,5/22,5	25	B30118606	59,50
25/25	25	B30118614	59,50
30/30	25	B30118622	67,90
40/40	25	B30118630	67,90
22,5/22,5	30	B30118607	59,50
25/25	30	B30118615	59,50
30/30	30	B30118623	67,90
40/40	30	B30118631	67,90





Auf der Grundlage langjähriger Sachkenntnis und des Verständnisses der Rolle und Funktion moderner Bibliotheken haben wir eine große Bandbreite von Beleuchtungslösungen für unser Regalsystem geschaffen. Deshalb bitten wir Sie, uns zu kontaktieren, damit wir Ihnen unser spezielles Beleuchtungsangebot vorstellen können.

Wir sind in der Lage, Ihnen Speziallösungen anzubieten, die unter Berücksichtigung der Architektur des Bibliotheksgebäudes, der Nutzung von Tageslicht und anderen Lichtquellen die Funktionen Ihrer Bibliothek unterstützen.

Die LED Beleuchtungsstreifen sind unter jedem Fachboden montiert, um den Raum unter dem Fachboden auszuleuchten. Komplette Regalkonfigurationen finden Sie auf Seite 40. Im folgenden finden Sie eine Übersicht sämtlicher Komponenten, die in einer Konfiguration mit LED Beleuchtung eingesetzt werden. Ebenso ist es möglich, Ihre individuellen Regal zusammenzustellen unter Verwendung von Standard- sowie speziell gefertigter Bauteile für die LED Beleuchtung. Zu weiteren Einzelheiten kontaktieren Sie bitte unsere Verkaufsabteilung.

#### Warmes weißes LED Licht

Selbstklebend. 3000 kelvin. 12V. 4.8 W pro Meter. Energieklasse A+. 60 Dioden pro Meter. Lichtausbeute (lm) 410 pro Meter.

Achsmaß cm  
75  
90  
100

Bestell-Nr.  
B3900208  
B3900205  
B3900200

Preis  
EUR  
85,70  
88,60  
89,50

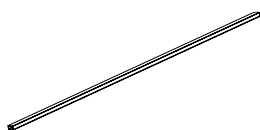

#### 12 V DC Transformer für LED Licht

Bis zu 6 Verbindungen. 30W. IP20.

Bestell-Nr.  
B3900202

Preis  
EUR  
64,40

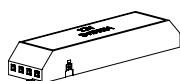



# BELEUCHTUNG

## LED BELEUCHTUNG FÜR FACHBÖDEN

### Halter für Transformer für die LED Beleuchtung

1 St. pro Sektion.

Achsmaß cm  
75  
90  
100

Bestell-Nr.  
B3030037  
B3030039  
B3030031

Preis  
EUR  
57,80  
62,40  
68,10



### Kabelkanäle für die LED Beleuchtung

zu montieren linker Hand der Sektion,  
im Innern des Tragrahmens.

Höhe cm  
122  
152  
182  
212

Bestell-Nr.  
B3030042  
B3030045  
B3030048  
B3030041

Preis  
EUR  
63,90  
94,90  
113,20  
128,20

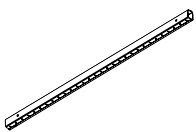

### Pfosten für die LED Beleuchtung

Mit extra Lochungen für die Montage  
des Kabelkanals.

Höhe cm	Tiefe cm	Bestell-Nr. - single	Preis EUR	Bestell-Nr. - double	Preis EUR
122	22,5	B303000211	136,40	B303000212	149,20
122	25	B303000221	142,20	B303000222	152,90
122	30	B303000231	144,40	B303000232	158,70
122	40	B303000241	148,20	B303000242	164,60
152	22,5	B303000511	151,30	B303000512	166,70
152	25	B303000521	154,50	B303000522	170,10
152	30	B303000531	156,30	B303000532	174,50
152	40	B303000541	158,80	B303000542	183,30
182	22,5	B303000811	164,60	B303000812	174,50
182	25	B303000821	166,80	B303000822	182,00
182	30	B303000831	169,20	B303000832	186,80
182	40	B303000841	173,20	B303000842	195,90
212	22,5	B303000111	178,60	B303000112	194,30
212	25	B303000121	181,60	B303000122	196,60
212	30	B303000131	184,00	B303000132	198,70
212	40	B303000141	187,50	B303000142	207,40

Preis  
EUR

Bestell-Nr. - double  
B303000212  
B303000222  
B303000232  
B303000242

Preis  
EUR

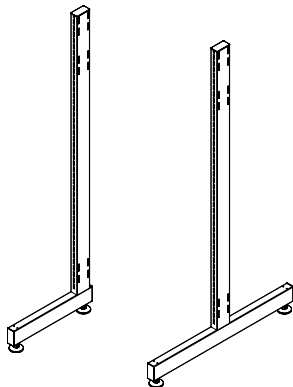

### Traverse

2 St. pro Sektion.

Achsmaß cm  
75  
90  
100

Bestell-Nr.  
B3030027  
B3030029  
B3030021

Preis  
EUR  
58,60  
63,20  
69,00

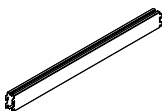

### Metall-Fachböden

Die LED Beleuchtung wird unter die  
Standard Abdeckböden und die  
Zwischenböden mit Buchanschlagleiste  
montiert. Sehe Seite 66-73.

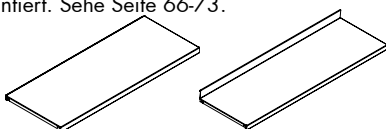



Die Armatur für die Book LED Regalbeleuchtung kann an den Holz-Abdeckböden befestigt werden und kann mittels Verbindungsmaterialien über 1, 2 und 3 Sektionen hin montiert werden. Durchgehendes Funktionieren erfordert ebenfalls eine Verbindungsmontage.

Die Armatur hat das CE-Prüfzeichen und standardmäßig in Weiß und Stahl erhältlich. Für andere Farben, fragen Sie bitte unseren Kundendienst.

#### Armature

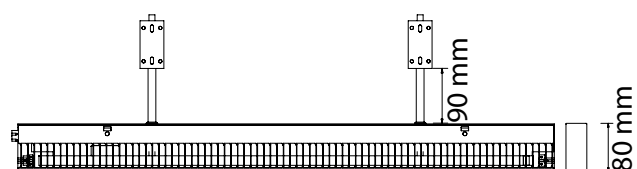

Für 2 Tragarme inkl. LED und Belüftung.  
Armatur Gehäuse in Aluminium

#### Tragarme

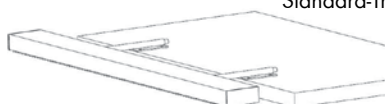

Standard-Tragarm zur Montage am Holzabdeckboden

#### Tragarme - für Vorderkante



Tragarm zur Montage an der Vorderkante des vorgebohrten Holzabdeckbodens

# BELEUCHTUNG

## BOOK LED BELEUCHTUNG

Im folgenden finden Sie eine Liste von Produkten, die bei der Bestellung von 1, 2 oder 3 Sektionen benötigt werden. Für 4 oder mehr Sektionen müssen Sie eine Kombination der Armaturen für 1, 2 oder 3 Sektionen verwenden, indem Sie die Armaturen mit einem Verbindungsteil zusammenfügen.

### 1 Sektion

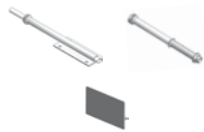

	Bestell-Nr.	Preis EUR
Armatur Modul 75 - B750 x T80 x H32 mm oder	B3900100750	720,30
Armatur Modul 90 - B900 x T80 x H32 mm oder	B3900100900	777,70
Armatur Modul 100 - B1005 x T80 x H32 mm	B3900101005	919,00
Tragarme, 2 St., standard oder	B39001512	160,10
Tragarme, 2 St., für Vorderkante	B39001522	160,10
Endabdeckungen, 2 St.	B390011	97,80

### 2 Sektionen

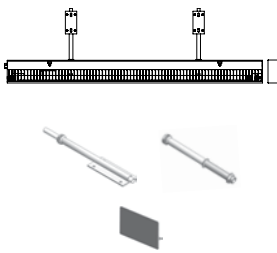

	Bestell-Nr.	Preis EUR
Armatur Modul 75 + 75 - B1500 x T80 x H32 mm oder	B3900101500	1.101,90
Armatur Modul 90 + 90 - B1800 x T80 x H32 mm oder	B3900101800	1.236,80
Armatur Modul 90 + 100 - B1905 x T80 x H32 mm oder	B3900101905	1.259,60
Armatur Modul 100 + 100 - B2010 x T80 x H32 mm	B3900102010	1.362,50
Tragarme, 2 St., standard oder	B39001512	160,10
Tragarme, 2 St., für Vorderkante	B39001522	160,10
Endabdeckungen, 2 St.	B390011	97,80

### 3 Sektionen

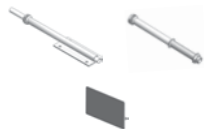

	Bestell-Nr.	Preis EUR
Armatur Modul 75 + 75 + 75 - B2250 x T80 x H32 mm oder	B3900102250	1.362,50
Armatur Modul 75 + 90 + 75 - B2400 x T80 x H32 mm oder	B3900102400	1.652,80
Armatur Modul 90 + 90 + 90 - B2700 x T80 x H32 mm oder	B3900102700	1.810,90
Armatur Modul 100 + 90 + 100 - B2910 x T80 x H32 mm oder	B3900102910	1.938,70
Armatur Modul 100 + 100 + 100 - B2400 x T80 x H32 mm	B3900103015	2.035,70
Tragarme, 3 St., standard oder	B39001513	224,00
Tragarme, 3 St., für Vorderkante	B39001523	224,00
Endabdeckungen, 2 St.	B390011	97,80

### Kabel 3 x 1.5 mm<sup>2</sup>, L2500 mm

Bestell-Nr.	Preis EUR
B390013	72,50

### Verbindungsmaterial



Bestell-Nr.	Preis EUR
B390012	20,90



École Nationale des Ponts et Chaussées (ENPC), Champs sur Marne, Frankreich  
Regalsystem 60/30 Classic Rund

# REGALSYSTEM 60/30 CLASSIC RUND

## KONFIGURATIONEN - OHNE FACHBÖDEN

Doppelseitig Regalsystem mit Pfosten und Traversen. Für Fachböden siehe Seite 168.

### Höhe 92 cm

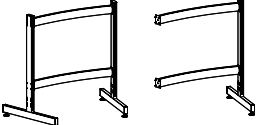
		Winkel	Fachbodentiefe cm	Grundregal Bestell-Nr.	Preis EUR	Anbauregal Bestell-Nr.	Preis EUR
	Ø432 cm	26°	30	BB3031073600	824,00	BB3031173600	683,00
	Ø600 cm	18°	30	BB3031073800	1.095,40	BB3031173800	954,40

### Höhe 122 cm

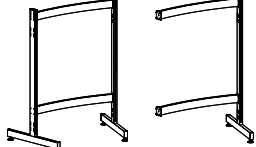
		Winkel	Fachbodentiefe cm	Grundregal Bestell-Nr.	Preis EUR	Anbauregal Bestell-Nr.	Preis EUR
	Ø432 cm	26°	30	BB3031023600	842,00	BB3031123600	692,00
	Ø600 cm	18°	30	BB3031023800	1.113,40	BB3031123800	963,40

### Höhe 152 cm

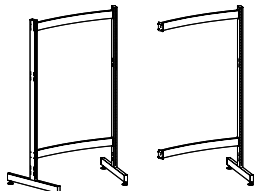
		Winkel	Fachbodentiefe cm	Grundregal Bestell-Nr.	Preis EUR	Anbauregal Bestell-Nr.	Preis EUR
	Ø432 cm	26°	30	BB3031053600	876,60	BB3031153600	709,30
	Ø600 cm	18°	30	BB3031053800	1.148,00	BB3031153800	980,70

### Höhe 182 cm

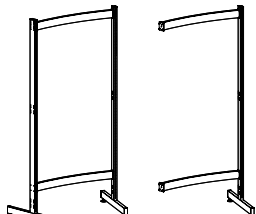
		Winkel	Fachbodentiefe cm	Grundregal Bestell-Nr.	Preis EUR	Anbauregal Bestell-Nr.	Preis EUR
	Ø432 cm	26°	30	BB3031083600	915,40	BB3031183600	728,70
	Ø600 cm	18°	30	BB3031083800	1.186,80	BB3031183800	1.000,10

### Höhe 212 cm

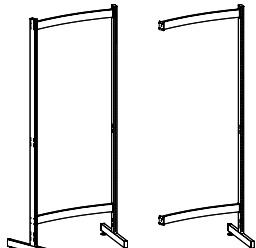
		Winkel	Fachbodentiefe cm	Grundregal Bestell-Nr.	Preis EUR	Anbauregal Bestell-Nr.	Preis EUR
	Ø432 cm	26°	30	BB3031013600	954,80	BB3031113600	748,40
	Ø600 cm	18°	30	BB3031013800	1.226,20	BB3031113800	1.019,80

# REGALSYSTEM 60/30 CLASSIC RUND

## KONFIGURATIONEN - MIT FACHBÖDEN - OHNE ABDECKBODEN

Vollständiges doppelseitig Regalsystem mit Pfosten, Traversen, Fachböden (mit Buchanschlagleiste), Konsolen, verzinkter Sicherheitshalterung und Beschlagteilen (die Sicherheitshalterung ist lieferbar in den Standard-Metallfarben und kann separat bestellt werden, siehe Seite 175). Die Fachböden sind gerundete Stahlböden mit Buchanschlagleiste. Die Anzahl der Fachböden ist für einen optimalen Fachbodenraum bei Schöner Literatur ausgelegt. Ein Grundregal wird geliefert mit einer rechten und einer linken Konsole je Fachboden. Ein Anbauregal wird geliefert mit einer doppelseitigen Konsole je Fachboden, um die Fachböden von Grund- und Anbauregalen auf gleicher Höhe zu halten.

### Höhe 92 cm (2 Fachböden auf jeder Seite)

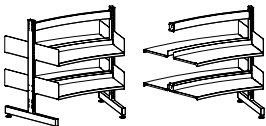
		Winkel	Fachbodentiefe cm	Grundregal Bestell-Nr.	Preis EUR	Anbauregal Bestell-Nr.	Preis EUR
	Ø432 cm	26°	30	BB3031073620	1.819,00	BB3031173620	1.625,20
	Ø600 cm	18°	30	BB3031073820	2.090,40	BB3031173820	1.896,60

### Höhe 122 cm (3 Fachböden auf jeder Seite)

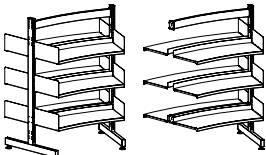
		Winkel	Fachbodentiefe cm	Grundregal Bestell-Nr.	Preis EUR	Anbauregal Bestell-Nr.	Preis EUR
	Ø432 cm	26°	30	BB3031023630	2.334,50	BB3031123630	2.105,30
	Ø600 cm	18°	30	BB3031023830	2.605,90	BB3031123830	2.376,70

### Höhe 152 cm (4 Fachböden auf jeder Seite)

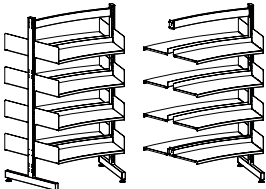
		Winkel	Fachbodentiefe cm	Grundregal Bestell-Nr.	Preis EUR	Anbauregal Bestell-Nr.	Preis EUR
	Ø432 cm	26°	30	BB3031053640	2.866,60	BB3031153640	2.593,70
	Ø600 cm	18°	30	BB3031053840	3.138,00	BB3031153840	2.865,10

### Höhe 182 cm (5 Fachböden auf jeder Seite)

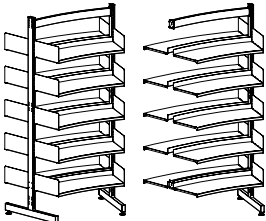
		Winkel	Fachbodentiefe cm	Grundregal Bestell-Nr.	Preis EUR	Anbauregal Bestell-Nr.	Preis EUR
	Ø432 cm	26°	30	BB3031083650	3.402,90	BB3031183650	3.084,20
	Ø600 cm	18°	30	BB3031083850	3.674,30	BB3031183850	3.355,60

### Höhe 212 cm (6 Fachböden auf jeder Seite)

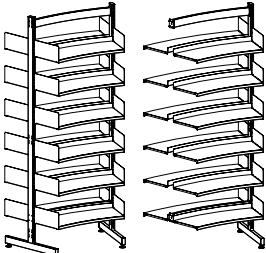
		Winkel	Fachbodentiefe cm	Grundregal Bestell-Nr.	Preis EUR	Anbauregal Bestell-Nr.	Preis EUR
	Ø432 cm	26°	30	BB3031013660	3.939,80	BB3031113660	3.575,00
	Ø600 cm	18°	30	BB3031013860	4.211,20	BB3031113860	3.846,40

# REGALSYSTEM 60/30 CLASSIC RUND

## KONFIGURATIONEN - MIT FACHBÖDEN UND ABDECKBÖDEN

Vollständiges doppelseitig Regalsystem mit Pfosten, Traversen, Fachböden (mit Buchanschlagleiste), Abdeckböden (ohne Buchanschlagleiste), Konsolen, verzinkter Sicherheitshalterung und Beschlagteilen (die Sicherheitshalterung ist lieferbar in den Standard-Metallfarben und kann separat bestellt werden, siehe Seite 175). Die Fachböden sind gerundete Stahlböden mit Buchanschlagleiste, der Abdeckboden ist ein gerundeter Stahlboden ohne Buchanschlagleiste. Die Anzahl der Fachböden ist für einen optimalen Fachbodenraum bei Schöner Literatur ausgelegt. Ein Grundregal wird geliefert mit einer rechten und einer linken Konsole je Fachboden. Ein Anbauregal wird geliefert mit einer doppelseitigen Konsole je Fachboden, um die Fachböden von Grund- und Anbauregalen auf gleicher Höhe zu halten.

### Höhe 92 cm (2 Fachböden + Abdeckböden auf jeder Seite)

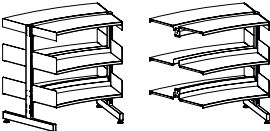
		Winkel	Fachboden- tiefe cm	Grundregal Bestell-Nr.	Preis EUR	Anbauregal Bestell-Nr.	Preis EUR
	Ø432 cm	26°	30	BB3031073621	2.304,70	BB3031173621	2.084,50
	Ø600 cm	18°	30	BB3031073821	2.791,50	BB3031173821	2.571,30

### Höhe 122 cm (3 Fachböden + Abdeckböden auf jeder Seite)

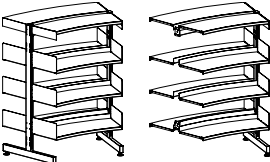
		Winkel	Fachboden- tiefe cm	Grundregal Bestell-Nr.	Preis EUR	Anbauregal Bestell-Nr.	Preis EUR
	Ø432 cm	26°	30	BB3031023631	2.820,20	BB3031123631	2.564,60
	Ø600 cm	18°	30	BB3031023831	3.307,00	BB3031123831	3.051,40

### Höhe 152 cm (4 Fachböden + Abdeckböden auf jeder Seite)

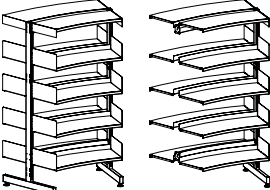
		Winkel	Fachboden- tiefe cm	Grundregal Bestell-Nr.	Preis EUR	Anbauregal Bestell-Nr.	Preis EUR
	Ø432 cm	26°	30	BB3031053641	3.352,30	BB3031153641	3.053,00
	Ø600 cm	18°	30	BB3031053841	3.839,10	BB3031153841	3.539,80

### Höhe 182 cm (5 Fachböden + Abdeckböden auf jeder Seite)

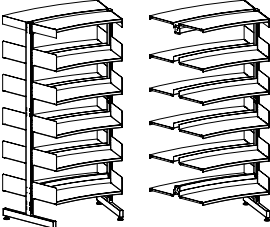
		Winkel	Fachboden- tiefe cm	Grundregal Bestell-Nr.	Preis EUR	Anbauregal Bestell-Nr.	Preis EUR
	Ø432 cm	26°	30	BB3031083651	3.888,60	BB3031183651	3.543,50
	Ø600 cm	18°	30	BB3031083851	4.375,40	BB3031183851	4.030,30

### Höhe 212 cm (6 Fachböden + Abdeckböden auf jeder Seite)

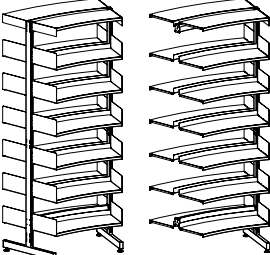
		Winkel	Fachboden- tiefe cm	Grundregal Bestell-Nr.	Preis EUR	Anbauregal Bestell-Nr.	Preis EUR
	Ø432 cm	26°	30	BB3031013661	4.425,50	BB3031113661	4.034,30
	Ø600 cm	18°	30	BB3031013861	4.912,30	BB3031113861	4.521,10

# RUNDE FACHBÖDEN

## EINSEITIG RUND METALLFACHBODEN

Siehe unten eine Übersicht über die Standardmetallfachböden

---

### B301500 - RUND METALL-FACHBODEN MIT BUCHANSCHLAGLEISTE AUS METALL - 25 MM VORDERKANT

Einzelheiten:

- 26°/18°
- Tiefe 300 mm
- Buchanschlag aus Metall H47 mm
- Metallkonsole
- Max. Belastung 80 kg.

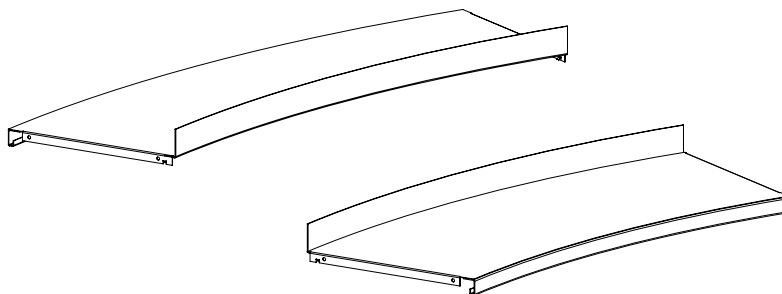



# RUNDE FACHBÖDEN

## DOPPELTSEITIG RUND METALL-FACHBODEN

### Einseitig, rund Metall-Fachboden mit Buchanschlagleiste aus Metall - mit Konsolen

Mit ein linken und ein rechten Konsolen.

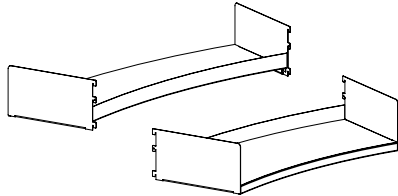

Winkel	Fachboden- tiefe cm	Innen Bestell-Nr.	Preis EUR	Außen Bestell-Nr.	Preis EUR
26°	30	BB3030561	227,10	BB3030562	256,00
18°	30	BB3030581	227,10	BB3030582	256,00

### Einseitig, rund Metall-Fachboden mit Buchanschlagleiste aus Metall - ohne Konsolen

Bestellen Sie linke und rechte Konsolen für die Fachböden der Grundsektionen, doppelseitige Konsolen für die Fachböden des Anbauregale.

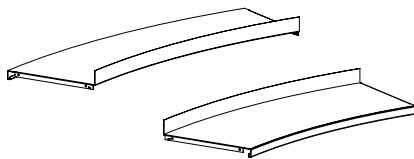

Winkel	Fachboden- tiefe cm	Innen Bestell-Nr.	Preis EUR	Außen Bestell-Nr.	Preis EUR
26°	30	B301500613	198,70	B301500623	227,60
18°	30	B301500813	198,70	B301500823	227,60

### Metall-Konsole für Rund Metall-Fachböden mit Buchanschlagleiste aus Metall

H15 cm.

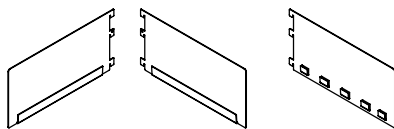

Typ	Fachboden- tiefe cm	Bestell-Nr.	Preis EUR
Links	30	B30101437	14,20
Rechts	30	B30101438	14,20
Beidseitig	30	B30101439	15,20

# RUNDE FACHBÖDEN

## EIN-/DOPPELSEITIG RUND METALLABDECKFACHBODEN

Siehe unten eine Übersicht über die Standardmetallabdeckfachböden:

---

### B301502 - EINSEITIG RUND METALL-ABDECKFACHBODEN - 25 MM VORDERKANT

Einzelheiten:

- 26°/18°
- Tiefe 300 mm
- Metallkonsole
- Max. Belastung 25 kg.

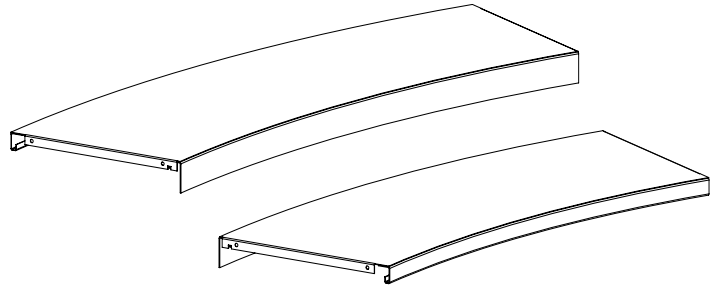

---

### B301531 - DOPPELSEITIG RUND METALL-ABDECKFACHBODEN - 25/47 MM VORDERKANT

Einzelheiten:

- 26°/18°
- Tiefe 300 mm
- Freistehend/Außer/Mittel
- Metallkonsole
- Max. Belastung 25 kg.

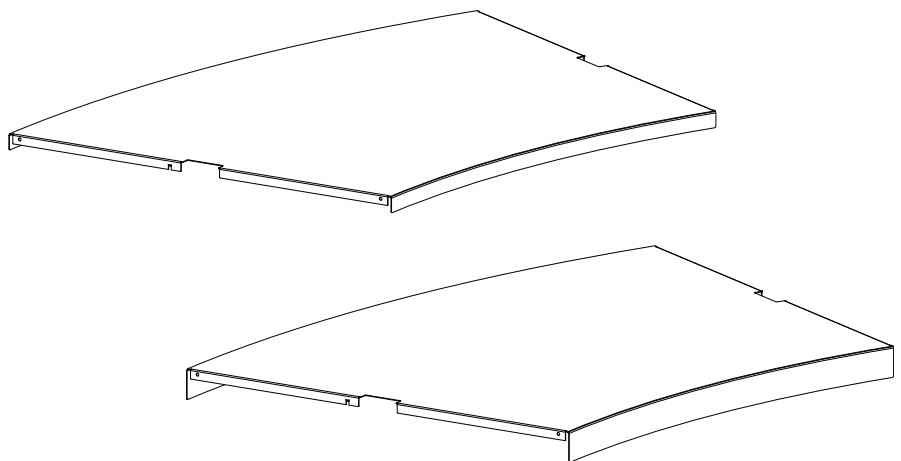

# RUNDE FACHBÖDEN

## DOPPELTSETIG RUND METALL-ABDECKFACHBODEN

### Einseitig, rund Metall-Abdeckfachboden

Bestellen Sie 1 innen und 1 außen Abdeckboden pro Sektion. Bestellen Sie linke und rechte Konsolen für die Fachböden der Grundsektionen, doppelseitige Konsolen für die Fachböden des Anbauregale.

Winkel	Fachbodentiefe cm	Innen Bestell-Nr.	Preis EUR	Außen Bestell-Nr.	Preis EUR
26°	30	B301502613	199,70	B301502623	229,20
18°	30	B301502813	299,70	B301502823	344,60

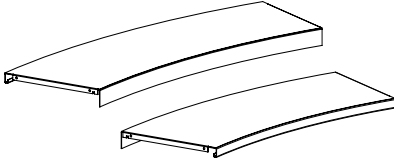

### Metall-Konsole für Rund Metall-Abdeckfachböden

H 7.5 cm. Max. Belastung 25 kg.

Typ	Fachbodentiefe cm	Bestell-Nr.	Preis EUR
Links	30	B30102437	14,20
Rechts	30	B30102438	14,20
Beidseitig	30	B30102439	15,20

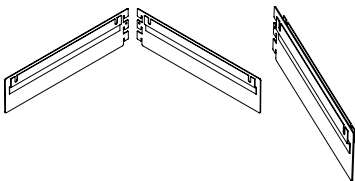

# RUNDE FACHBÖDEN

## DOPPELTSEITIG, RUND METALL-ABDECKFACHBODEN

### Doppelseitig rund Metall-Fachboden mit Konsolen - für freistehend Sektion

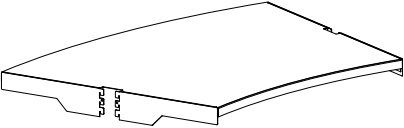
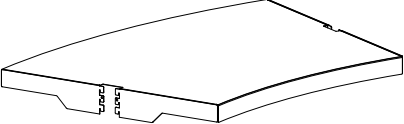
Inkl. 2 linke und 2 rechte Konsolen.	Winkel	Fachboden-tiefe cm	Vorderkant cm	Bestell-Nr.	Preis EUR
	26°	30	25	BB3030765125	
	18°	30	25	BB3030785125	
	26°	30	47	BB3030765147	
	18°	30	47	BB3030785147	

### Doppelseitig rund Metall-Fachboden mit Konsolen - für links außen Sektion

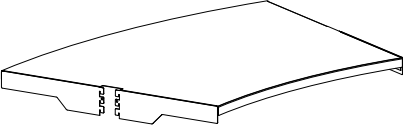
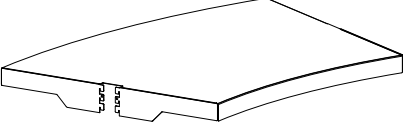
Inkl. 1 linke, 1 rechte und 1 doppelt Konsolen.	Winkel	Fachboden-tiefe cm	Vorderkant cm	Bestell-Nr.	Preis EUR
	26°	30	25	BB3030761125	
	18°	30	25	BB3030781125	
	26°	30	47	BB3030761147	
	18°	30	47	BB3030781147	

### Doppelseitig rund Metall-Fachboden mit Konsolen - für mittel Sektion

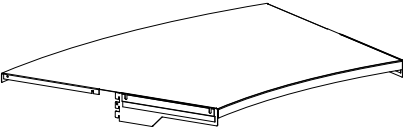
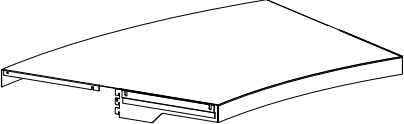
Inkl. 2 doppelte Konsolen.	Winkel	Fachboden-tiefe cm	Vorderkant cm	Bestell-Nr.	Preis EUR
	26°	30	25	BB3030763125	
	18°	30	25	BB3030783125	
	26°	30	47	BB3030763147	
	18°	30	47	BB3030783147	

### Doppelseitig rund Metall-Fachboden mit Konsolen - für rechts außen Sektion

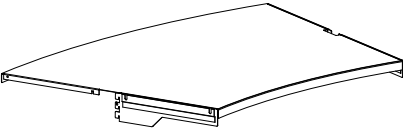
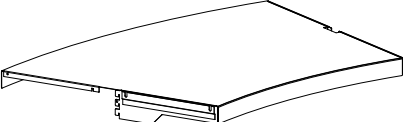
Inkl. 1 linke, 1 rechte und 1 doppelt Konsolen.	Winkel	Fachboden-tiefe cm	Vorderkant cm	Bestell-Nr.	Preis EUR
	26°	30	25	BB3030762125	
	18°	30	25	BB3030782125	
	26°	30	47	BB3030762147	
	18°	30	47	BB3030782147	

# RUNDE FACHBÖDEN

## DOPPELTSEITIG, RUND METALL-ABDECKFACHBODEN

### Doppelseitig rund Metall-Fachboden ohne Konsolen - für freistehend Sektion

Die Konsolen sind separat zu bestellen. Die Abdeckfachboden benötigen 2 linken und 2 rechten Konsolen. Siehe Seite 175.

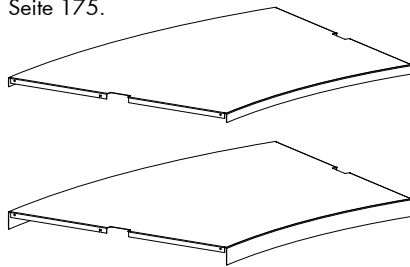

Winkel	Fachbodentiefe cm	Vorderkant cm	Bestell-Nr.	Preis EUR
26°	30	25	B30153165125	
18°	30	25	B30153185125	
26°	30	47	B30153165147	
18°	30	47	B30153185147	

### Doppelseitig rund Metall-Fachboden ohne Konsolen - für links außen Sektion

Die Konsolen sind separat zu bestellen. Die Abdeckfachboden benötigen 1 linke, 1 rechte und 1 doppelt Konsolen. Siehe Seite 175.

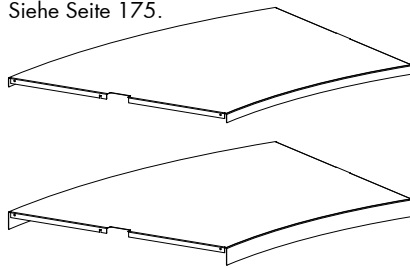

Winkel	Fachbodentiefe cm	Vorderkant cm	Bestell-Nr.	Preis EUR
26°	30	25	B30153161125	
18°	30	25	B30153181125	
26°	30	47	B30153161147	
18°	30	47	B30153181147	

### Doppelseitig rund Metall-Fachboden ohne Konsolen - für mittel Sektion

Die Konsolen sind separat zu bestellen. Die Abdeckfachboden benötigen 2 doppelte Konsolen. Siehe Seite 175.

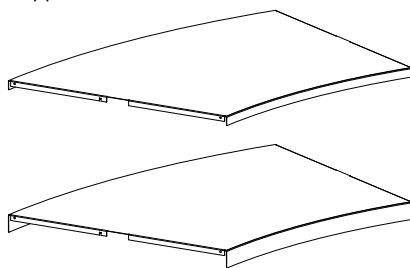

Winkel	Fachbodentiefe cm	Vorderkant cm	Bestell-Nr.	Preis EUR
26°	30	25	B30153163125	
18°	30	25	B30153183125	
26°	30	47	B30153163147	
18°	30	47	B30153183147	

### Doppelseitig rund Metall-Fachboden ohne Konsolen - für rechts außen Sektion

Die Konsolen sind separat zu bestellen. Die Abdeckfachboden benötigen 1 linke, 1 rechte und 1 doppelt Konsolen. Siehe Seite 175.

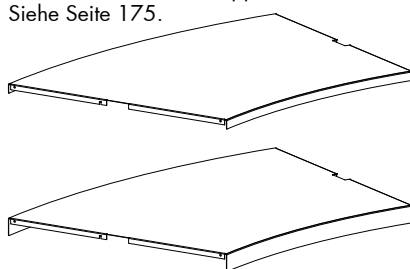

Winkel	Fachbodentiefe cm	Vorderkant cm	Bestell-Nr.	Preis EUR
26°	30	25	B30153162125	
18°	30	25	B30153182125	
26°	30	47	B30153162147	
18°	30	47	B30153182147	



# KOMPONENTEN FÜR RUNDE METALLFACHBÖDEN

## KONSOLLEN, VERSTÄRKUNG UND KIPPSICHERUNG

### Metall-Konsol für Metall-Abdeckfachboden B301531

Max. Belastung 25 kg.

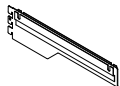

Typ	Fachboden- tiefe cm	Bestell-Nr.	Preis EUR
Links	30	B30102937	14,20
Rechts	30	B30102938	14,20
Beidseitig	30	B30102939	15,20

### Fachbodenverstärkung

Die max. Tragkraft des runden Fachbodens beträgt 30 kg. Mit Fachbodenverstärkung beträgt die max. Tragkraft des runden Fachbodens 80 kg.

Winkel	Fachboden- tiefe cm	Innen Bestell-Nr.	Preis EUR	Außen Bestell-Nr.	Preis EUR
26°	30	B301540613	40,40	B301540623	48,30
18°	30	B301540813	40,40	B301540823	48,30



### Kippsicherung

Pro außen gebogen Fachboden zwei Stück zum Einhaken in den Pfosten, um ein mögliches Kippen des Regals zu verhindern.

Oberfläche	Bestell-Nr.	Preis EUR
Lackierter	B301530	7,20

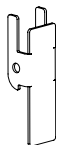

# RUNDE FACHBÖDEN

## FSC DOPPELTSEITIG LONDON RUND HOLZABDECKPLATTEN

Siehe unten eine Übersicht über die Standardholzabdeckplatten.

---

### B302134 - FSC DOPPELTSEITIG LONDON RUND HOLZABDECKPLATTE - 30 MM VORDERKANT

Einzelheiten:

- 26°/18°
- Tiefe 660 mm
- Metallkonsole
- Max. Belastung 25 kg.

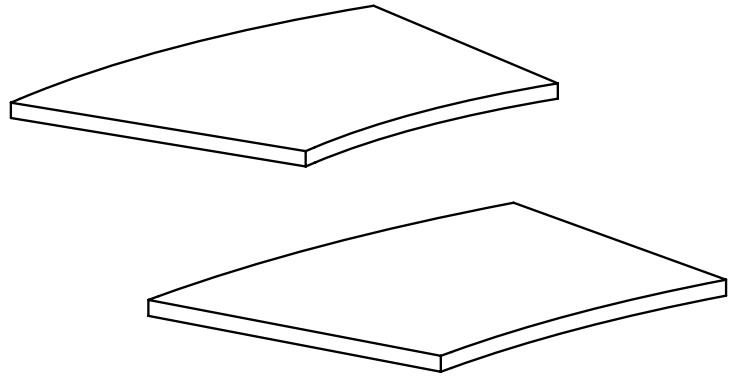



# RUNDE FACHBÖDEN

## FSC DOPPELTSEITIG LONDON RUND HOLZABDECKPLATTEN

### FSC doppelseitig London rund Holz-Abdeckplatte

T66 cm, Vorderkant 30 mm.  
Inkl. Konsolen.

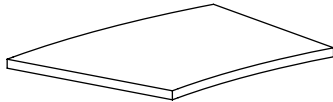
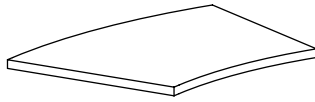

Winkel	Typ	Bestell-Nr. 1 Einheit	Preis EUR
26°	Freistehend	B302137365	639,10
18°	Freistehend	B302137385	639,10
26°	Links	B302137361	639,10
18°	Links	B302137381	639,10
26°	Rechts	B302137362	639,10
18°	Rechts	B302137382	639,10
26°	Mitte	B302137363	645,90
18°	Mitte	B302137383	645,90

### Konsole für London rund Holz-Abdeckboden

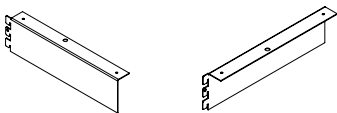

Typ	Bestell-Nr.	Preis EUR
Links	B30120038	12,90
Rechts	B30120039	12,90

# KOMPONENTEN FÜR RUND REGAL

## PFOSTEN UND TRAVERSEN

### Pfosten

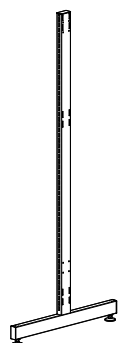

Höhe cm	Fachboden- tiefe cm	Bestell-Nr.	Preis EUR
92	30	B3015197	141,00
122	30	B3015192	150,00
152	30	B3015195	167,30
182	30	B3015198	186,70
212	30	B3015191	206,40

### Rund Traversen

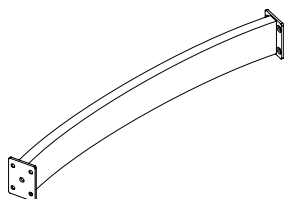

Winkel	Fachboden- tiefe cm	Bestell-Nr.	Preis EUR
26°	30	B3015106	271,00
18°	30	B3015108	406,70

# KOMPONENTEN FÜR RUND REGAL

## ROLLEN UND SOCKELBODEN

### Rollen

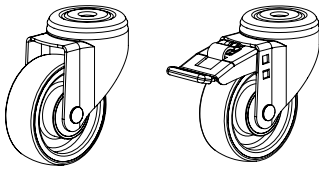

Typ

Bestell-Nr.

Preis  
EUR

Ohne Feststeller  
Mit Feststeller

B3060000  
B3060001

48,10  
66,90

### Rund Metallsockelboden

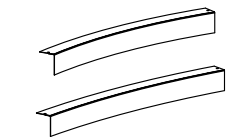

Winkel

Nach  
innen/außen  
gebogen

Bestell-Nr.

Preis  
EUR

26°  
18°

Innen  
Innen

B30152761  
B30152781

160,80  
160,80

26°  
18°

Außen  
Außen

B30152762  
B30152782

160,80  
160,80

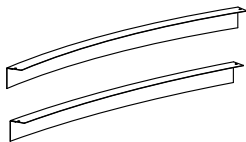

### Rollenset für doppelseitig Regal - mit Metallsockel & verdeckten Rollen

2 x Rahmen, 4 x Ø35 mm Rollen  
ohne Feststeller und 2 Metallsockel.  
Beschlüge inklusive. Für die Montage  
müssen Löcher im Fuß des Pfostens  
B301519 vorgebohrt werden.

Winkel

Bestell-Nr.

Preis  
EUR

26°  
18°

B3015506  
B3015508

527,90  
527,90

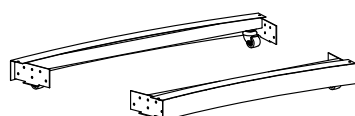
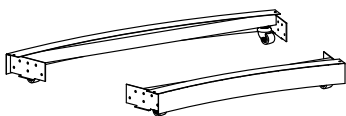



# SEITENVERKLEIDUNGEN FÜR RUND REGAL

## SEITENVERKLEIDUNGEN AUS HOLZ

### Holz-Seitenverkleidung - für doppelseitige Regale - lackiert

19 mm Vorderkant. Inkl. Montagematerial. Nicht kombinierbar mit verdeckten Rollenset.

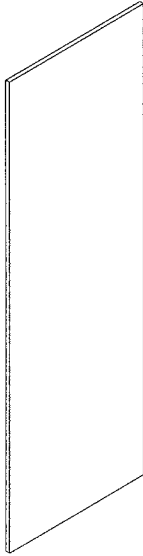

Höhe cm	Fachboden- tiefe cm	Bestell-Nr.	Preis EUR
92	30	B3016657395	207,60
122	30	B3016652395	275,30
152	30	B3016655395	335,30
182	30	B3016658395	396,50
199.5	30	B3016659395	446,60
212	30	B3016651395	457,70

### Holz-Seitenverkleidung - für doppelseitige Regale - furniert

19 mm Vorderkant. Inkl. Montagematerial. Nicht kombinierbar mit verdeckten Rollenset.

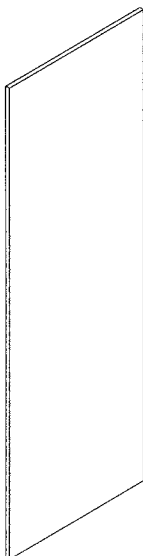

Höhe cm	Fachboden- tiefe cm	Bestell-Nr.	Preis EUR
92	30	B3016657391	290,70
122	30	B3016652391	385,50
152	30	B3016655391	469,40
182	30	B3016658391	555,20
199.5	30	B3016659391	625,20
212	30	B3016651391	640,90

# SEITENVERKLEIDUNGEN FÜR RUND REGAL

## DISPLAY-STIRNSEITEN AUS HOLZ

### Display-Stirnseiten aus Holz - für doppelseitige Regale - lackiert

22 mm Vorderkant. Inkl. Montagematerial. Nicht kombinierbar mit verdeckten Rollenset.

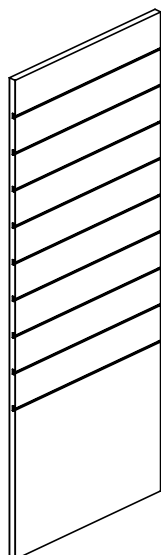

Höhe cm	Fachboden- tiefe cm	Bestell-Nr.	Preis EUR
92	30	B3016747395	291,00
122	30	B3016742395	385,70
152	30	B3016745395	454,20
182	30	B3016748395	500,50
212	30	B3016741395	562,70

### Display-Stirnseiten aus Holz - für doppelseitige Regale - furniert

22 mm Vorderkant. Inkl. Montagematerial. Nicht kombinierbar mit verdeckten Rollenset.

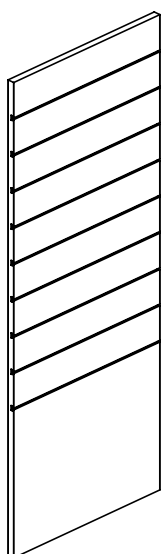

Höhe cm	Fachboden- tiefe cm	Bestell-Nr.	Preis EUR
92	30	B3016747391	407,50
122	30	B3016742391	539,90
152	30	B3016745391	636,00
182	30	B3016748391	700,70
212	30	B3016741391	787,80

# SEITENVERKLEIDUNGEN FÜR RUND REGAL

## LONDON SEITENVERKLEIDUNGEN AUS HOLZ

### FSC London Holzseitenverkleidung für standard Metallabdeckfachböden - für doppelseitige Regale - lackiert

30 mm Vorderkante. Bei Verwendung des Metallabdeckfachböden, siehe Seite 170. Mit Montage-Material.

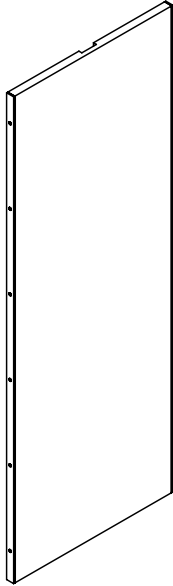

Höhe cm	Fachbodentiefe cm	Bestell-Nr.	Preis EUR
92	30	B3021257392	364,60
122	30	B3021252392	460,30
152	30	B3021255392	548,20
182	30	B3021258392	636,50
212	30	B3021251392	732,00

### FSC London Holzseitenverkleidung für London Holz-Abdeckplatten - für doppelseitige Regale - lackiert

30 mm Vorderkante. Bei Verwendung des London Holzabdeckplattes, siehe Seite 176. Mit Montage-Material.

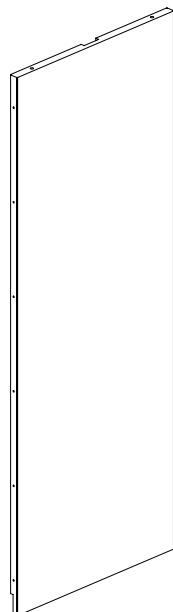

Höhe cm	Fachbodentiefe cm	Bestell-Nr.	Preis EUR
92	30	B3021257391	364,60
122	30	B3021252391	460,30
152	30	B3021255391	548,20
182	30	B3021258391	636,50
212	30	B3021251391	732,00

# SEITENVERKLEIDUNGEN FÜR RUND REGAL

## SEITENVERKLEIDUNGEN AUS LOCHBLECH

### Lochblech-Seitenverkleidung - für doppelseitige Regale

45 mm Vorderkant. Zwei DIN-A5-Beschriftungstafeln aus Acryl und Montage-material sind enthalten. Lochdurchmesser Ø 4,5 mm.

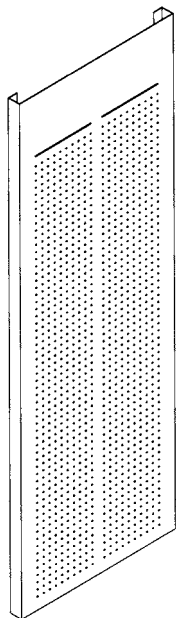

Höhe cm	Fachboden- tiefe cm	Bestell-Nr.	Preis EUR
92	30	B301600739	201,60
122	30	B301600239	211,90
152	30	B301600539	268,20
182	30	B301600839	301,90
199.5	30	B301600939	323,10
212	30	B301600139	337,40



# SEITENVERKLEIDUNGEN FÜR RUND REGAL

## MONTAGEMATERIAL FÜR SEITENVERKLEIDUNGEN

---

### Montagematerial für Holz-Seitenverkleidungen

Type	Höhen < 152 cm Bestell-Nr.	Preis EUR	Höhen > =152 cm Bestell-Nr.	Preis EUR
Links	B30165227	22,10	B30165217	30,80
Rechts	B30165228	22,10	B30165218	30,80
Beidseitig	B30165229	43,90	B30165219	60,50

---

### Montagematerial für Display-Stirnseiten aus Holz

Typ	Höhen < 152 cm Bestell-Nr.	Preis EUR	Höhen > =152 cm Bestell-Nr.	Preis EUR
Links	B30167227	22,10	B30167217	30,80
Rechts	B30167228	22,10	B30167218	30,80
Beidseitig	B30167229	43,90	B30167219	60,50

---



# FUNKTIONSEITEN

## FÜR RUND DOPPELTSEITIGE 60/30 CLASSIC REGALSYSTEM

Auf den folgenden Seiten sehen Sie die Grundaufbaueinheiten des Funktionsseiten für doppelseitige 60/30 Classic Regalsystem.



# FUNKTIONSSEITEN

## FÜR RUND DOPPELSEITIGE REGALSYSTEM MIT STELLFÜßE

FSC-zertifiziert Funktionsseite mit Holzabdeckung, Holzpanelen, Holzsockel und Stellfüße. Für Fachböden, siehe Seite 194.

### Höhe 92 cm

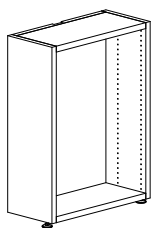

Tiefe des Regalsystems - cm	Breite des Funktionsseite - cm	Tiefe des Funktionsseite - cm	Bestell-Nr. Lakiert	Preis EUR	Bestell-Nr. Furnierart	Preis EUR
30/30	61,8	25	BB30132722005	1.200,30	BB30132722001	1.680,40
30/30	61,8	30	BB30132723005	1.200,30	BB30132723001	1.680,40

### Höhe 122

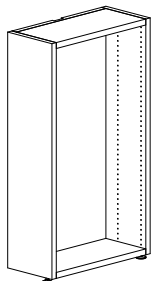

Tiefe des Regalsystems - cm	Breite des Funktionsseite - cm	Tiefe des Funktionsseite - cm	Bestell-Nr. Lakiert	Preis EUR	Bestell-Nr. Furnierart	Preis EUR
30/30	61,8	25	BB30132222005	1.575,60	BB30132222001	2.205,80
30/30	61,8	30	BB30132223005	1.575,60	BB30132223001	2.205,80

### Höhe 152 cm

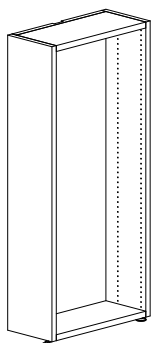

Tiefe des Regalsystems - cm	Breite des Funktionsseite - cm	Tiefe des Funktionsseite - cm	Bestell-Nr. Lakiert	Preis EUR	Bestell-Nr. Furnierart	Preis EUR
30/30	61,8	25	BB30132522005	1.950,30	BB30132522001	2.730,40
30/30	61,8	30	BB30132523005	1.950,30	BB30132523001	2.730,40

# FUNKTIONSSEITEN

## FÜR RUND DOPPELSEITIGE REGALSYSTEM MIT STELLFÜßE

FSC-zertifiziert Funktionsseite mit Holzabdeckung, Holzpanelen, Holzsockel und Stellfüße. Für Fachböden, siehe Seite 194.

### Höhe 182 cm

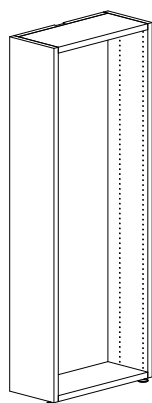

Tiefe des Regalsystems - cm	Breite des Funktionsseite - cm	Tiefe des Funktionsseite - cm	Bestell-Nr. Lakiert	Preis EUR	Bestell-Nr. Furnierart	Preis EUR
30/30	61,8	25	BB30132822005	2.325,50	BB30132822001	3.255,70
30/30	61,8	30	BB30132823005	2.325,50	BB30132823001	3.255,70

### Höhe 212 cm

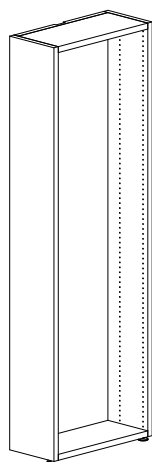

Tiefe des Regalsystems - cm	Breite des Funktionsseite - cm	Tiefe des Funktionsseite - cm	Bestell-Nr. Lakiert	Preis EUR	Bestell-Nr. Furnierart	Preis EUR
30/30	61,8	25	BB30132122005	2.700,20	BB30132122001	3.780,40
30/30	61,8	30	BB30132123005	2.700,20	BB30132123001	3.780,40

# FUNKTIONSSEITEN

## FÜR RUND DOPPELSEITIGE REGALSYSTEM MIT STELLFÜßE & LONDON HOLZABDECKPLATTE

FSC-zertifiziert Funktionsseite mit London Holzabdeckplatte, Holzpanelen, Holzsockel und Stellfüße. Für Fachböden, siehe Seite 194.

### Höhe 92 cm

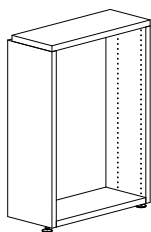

Tiefe des Regalsystems - cm	Breite des Funktionsseite - cm	Tiefe des Funktionsseite - cm	Bestell-Nr. Lakiert	Preis EUR	Bestell-Nr. Furnierart	Preis EUR
30/30	61,8	25	BB30133722005	1.200,30	BB30133722001	1.680,40
30/30	61,8	30	BB30133723005	1.200,30	BB30133723001	1.680,40

### Höhe 122

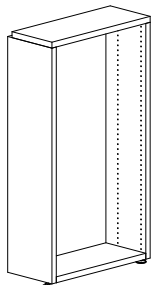

Tiefe des Regalsystems - cm	Breite des Funktionsseite - cm	Tiefe des Funktionsseite - cm	Bestell-Nr. Lakiert	Preis EUR	Bestell-Nr. Furnierart	Preis EUR
30/30	61,8	25	BB30133222005	1.575,60	BB30133222001	2.205,80
30/30	61,8	30	BB30133223005	1.575,60	BB30133223001	2.205,80

### Höhe 152 cm

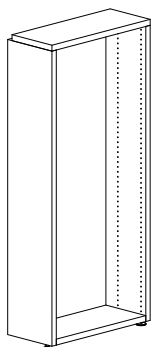

Tiefe des Regalsystems - cm	Breite des Funktionsseite - cm	Tiefe des Funktionsseite - cm	Bestell-Nr. Lakiert	Preis EUR	Bestell-Nr. Furnierart	Preis EUR
30/30	61,8	25	BB30133522005	1.950,30	BB30133522001	2.730,40
30/30	61,8	30	BB30133523005	1.950,30	BB30133523001	2.730,40

# FUNKTIONSSEITEN

## FÜR RUND DOPPELSEITIGE REGALSYSTEM MIT STELLFÜßE & LONDON HOLZABDECKPLATTE

FSC-zertifiziert Funktionsseite mit London Holzabdeckplatte, Holzpanelen, Holzsockel und Stellfüße. Für Fachböden, siehe Seite 194.

### Höhe 182 cm

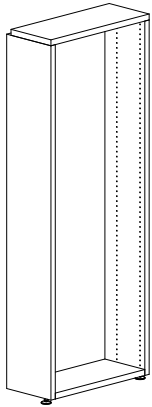

Tiefe des Regalsystems - cm	Breite des Funktionsseite - cm	Tiefe des Funktionsseite - cm	Bestell-Nr. Lakiert	Preis EUR	Bestell-Nr. Furnierart	Preis EUR
30/30	61,8	25	BB30133822005	2.325,50	BB30133822001	3.255,70
30/30	61,8	30	BB30133823005	2.325,50	BB30133823001	3.255,70

### Höhe 212 cm

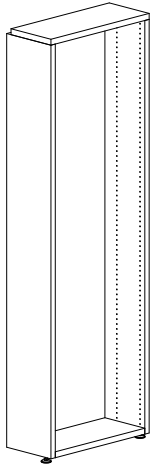

Tiefe des Regalsystems - cm	Breite des Funktionsseite - cm	Tiefe des Funktionsseite - cm	Bestell-Nr. Lakiert	Preis EUR	Bestell-Nr. Furnierart	Preis EUR
30/30	61,8	25	BB30133122005	2.700,20	BB30133122001	3.780,40
30/30	61,8	30	BB30133123005	2.700,20	BB30133123001	3.780,40

# FUNKTIONSSeiten

## FÜR RUND DOPPELSEITIGE REGALSYSTEM MIT ROLLEN

FSC-zertifiziert Funktionsseite mit Holzabdeckung, Holzpanelen, Holzsockel und Rollen. Für Fachböden, siehe Seite 194.

### Höhe 92 cm

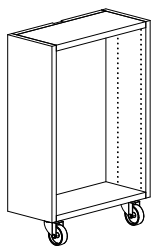

Tiefe des Regalsystems - cm	Breite des Funktionsseite - cm	Tiefe des Funktionsseite - cm	Bestell-Nr. Lakiert	Preis EUR	Bestell-Nr. Furnierart	Preis EUR
30/30	61,8	25	BB30136722005	1.298,30	BB30136722001	1.817,70
30/30	61,8	30	BB30136723005	1.298,30	BB30136723001	1.817,70

### Höhe 122

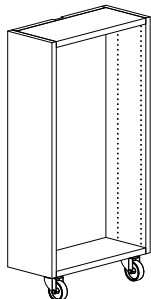

Tiefe des Regalsystems - cm	Breite des Funktionsseite - cm	Tiefe des Funktionsseite - cm	Bestell-Nr. Lakiert	Preis EUR	Bestell-Nr. Furnierart	Preis EUR
30/30	61,8	25	BB30136222005	1.673,60	BB30136222001	2.343,00
30/30	61,8	30	BB30136223005	1.673,60	BB30136223001	2.343,00

### Höhe 152 cm

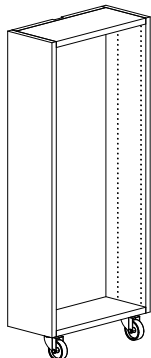

Tiefe des Regalsystems - cm	Breite des Funktionsseite - cm	Tiefe des Funktionsseite - cm	Bestell-Nr. Lakiert	Preis EUR	Bestell-Nr. Furnierart	Preis EUR
30/30	61,8	25	BB30136522005	2.048,30	BB30136522001	2.867,60
30/30	61,8	30	BB30136523005	2.048,30	BB30136523001	2.867,60



# FUNKTIONSSEITEN

## FÜR RUND DOPPELSEITIGE REGALSYSTEM M. ROLLEN & LONDON HOLZABDECKPLATTE

FSC-zertifiziert Funktionsseite mit London Holzabdeckplatte, Holzpanelen, Holzsockel und Rollen. Für Fachböden, siehe Seite 194.

### Höhe 92 cm

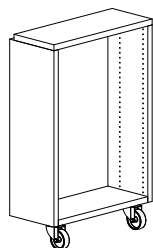

Tiefe des Regalsystems - cm	Breite des Funktionsseite - cm	Tiefe des Funktionsseite - cm	Bestell-Nr. Lakiert	Preis EUR	Bestell-Nr. Furnierart	Preis EUR
30/30	61,8	25	BB30137222005	1.673,60	BB30137222001	2.343,00
30/30	61,8	30	BB30137223005	1.673,60	BB30137223001	2.343,00

### Höhe 122

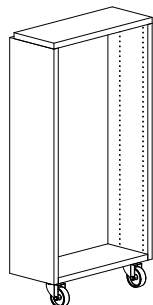

Tiefe des Regalsystems - cm	Breite des Funktionsseite - cm	Tiefe des Funktionsseite - cm	Bestell-Nr. Lakiert	Preis EUR	Bestell-Nr. Furnierart	Preis EUR
30/30	61,8	25	BB30137522005	2.048,30	BB30137522001	2.867,60
30/30	61,8	30	BB30137523005	2.048,30	BB30137523001	2.867,60

### Höhe 152 cm

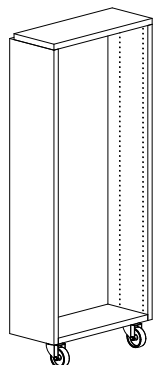

Tiefe des Regalsystems - cm	Breite des Funktionsseite - cm	Tiefe des Funktionsseite - cm	Bestell-Nr. Lakiert	Preis EUR	Bestell-Nr. Furnierart	Preis EUR
30/30	61,8	25	BB30137722005	1.298,30	BB30137722001	1.817,70
30/30	61,8	30	BB30137723005	1.298,30	BB30137723001	1.817,70

# FUNKTIONSSEITEN

## FACHBÖDEN AUS METALL

### Metall-Fachboden mit Buchanschlag für Buchstütze an Buchanschlag geführt

Metallbuchanschlag 47 mm.  
Konsollen müssen separat  
bestellt werden.

Tiefe des Regalsystems - cm	Tiefe des Funktionsseite - cm	Breite des Fachboden - cm
30/30	25	61,3
30/30	30	61,3

Bestell-Nr.	Preis EUR
B30118222	71,50
B30118223	71,50

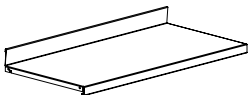

### Konsollen für Metall-Fachböden mit Buchanschlag

\*Kann für Fachböden T25  
und T30 cm verwendet  
werden.

Typ	Tiefe des Funktionsseite - cm
Links	25
Rechts	25
Links*	30
Rechts*	30

Bestell-Nr.	Preis EUR
B78300128	17,80
B78300129	17,80
B78300138	17,80
B78300139	17,80

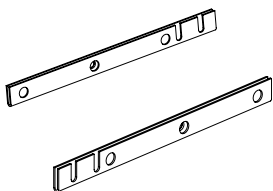

### Metall-Schrägfachboden 45°/60°

Mit Beschläge.

Tiefe des Regalsystems - cm	Tiefe des Funktionsseite - cm
30/30	25
30/30	30

Bestell-Nr.	Preis EUR
B30118622	67,90
B30118623	67,90





# STANDORTE

WE ARE LIBRARY PEOPLE®



## DANEMARK

Lammhults Biblioteksdesign A/S  
Dalbækvej 1  
6670 Holsted

bci@bci.dk  
www.bci.dk

## FRANKREICH

BC Intérieur Sarl  
6 allée Kepler  
77420 Champs sur Marne

bci@bcinterieur.com  
www.bcinterieur.com

## BELGIEN

SBNL - Schulz Benelux BVBA  
Appelweg 94 C  
3221 Holsbeek

info@sbnl.be  
www.sbnl.be

## SCHWEDEN

Lammhults Biblioteksdesign AB  
Odlarevägen 16  
226 60 Lund

eurobib@eurobib.se  
www.eurobib.se

## DEUTSCHLAND

Schulz Speyer Bibliothekstechnik AG  
Hafenstraße 2  
67346 Speyer

sales@schulzspeyer.de  
www.schulzspeyer.de

## GROSSBRITANNIEN

thedesignconcept Ltd.  
The Old Bakery,  
10 Greenless Road  
Cambuslang Belgrave Street  
Glasgow G72 8JJ

info@thedesignconcept.co.uk  
www.thedesignconcept.co.uk

## NORWEGEN

BS Eurobib AS  
Alf Bjerckes Vei 20  
0582 Oslo

post@bseurobib.no  
www.bseurobib.no